

SMS78EU12EB
SMS78EU12ES

Dishwasher

Instruction Manual

PART II: Special Version

EN	Dishwasher	02-19
DE	Geschirrspüler	20-37
VN	Máy rửa bát	38-55

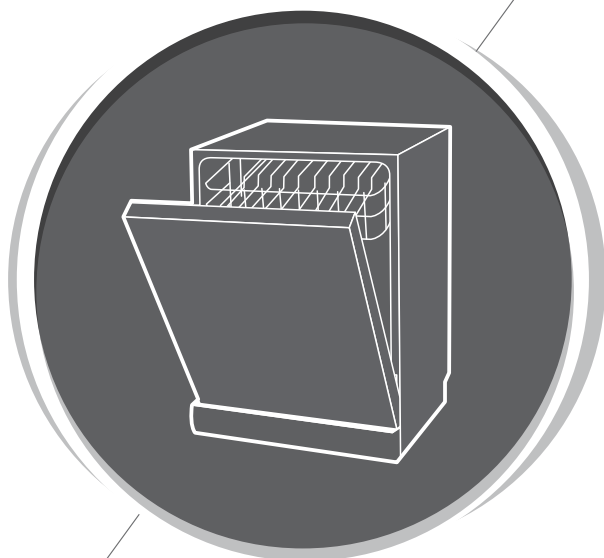

euROSUN[®]
for your life

Please read this manual carefully before using the dishwasher. Keep this manual for future reference. Vui lòng đọc kỹ hướng dẫn sử dụng trước khi sử dụng máy rửa chén. Hãy giữ lại hướng dẫn sử dụng để tham khảo cho sau này.

MỤC LỤC

01	4	SỬ DỤNG MÁY RỬA BÁT
	4	Bảng điều khiển
	6	Làm mềm nước
	7	Chuẩn bị rửa và cách xếp bát đĩa
	10	Chức năng của Nước làm bóng và Nước rửa bát
	11	Cho Nước làm bóng vào bình chứa
	12	Cho Nước rửa bát vào bình chứa
02	13	ĐẶT CHƯƠNG TRÌNH CHO MÁY RỬA BÁT
	13	Bảng Chu trình rửa
	14	Bắt đầu Chu trình rửa
	14	Thay đổi chương trình trong khi đang chạy Chu trình rửa
	15	Quên không cho bát đĩa vào?
03	16	MÃ BÁO LỖI
04	17	THÔNG SỐ KỸ THUẬT

☀ CHÚ Ý:

- Nếu bạn không thể tự xử lý được sự cố, vui lòng yêu cầu trợ giúp từ kỹ thuật viên chuyên môn.
- Nhà sản xuất, tuân theo chính sách phát triển và cập nhật sản phẩm liên tục, có thể thay đổi mà không cần thông báo trước.
- Nếu hướng dẫn sử dụng bị mất hoặc chưa làm mới, bạn có thể nhận được hướng dẫn sử dụng mới từ nhà sản xuất hoặc nhà cung cấp chịu trách nhiệm phân phối.

HƯỚNG DẪN SỬ DỤNG NHANH

Vui lòng đọc nội dung tương ứng trong hướng dẫn sử dụng để biết cách sử dụng chi tiết

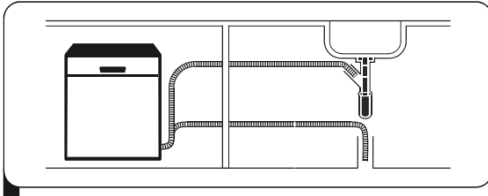

1. Lắp đặt máy rửa bát

(Vui lòng tham khảo mục 5 “HƯỚNG DẪN LẮP ĐẶT” thuộc PHẦN I: Phiên Bản Thường)



2. Loại bỏ các mảnh thức ăn lớn trên bát đĩa

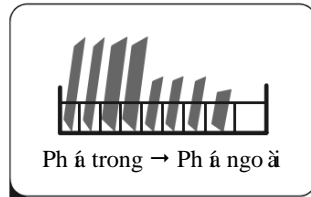

3. Đặt bát đĩa cần rửa vào giá

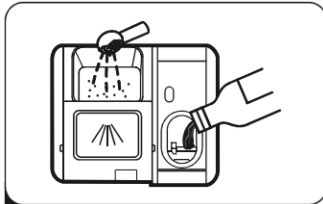

4. Cho chất tẩy rửa vào



5. Chọn chương trình rửa và chạy máy

SỬ DỤNG MÁY RỬA BÁT



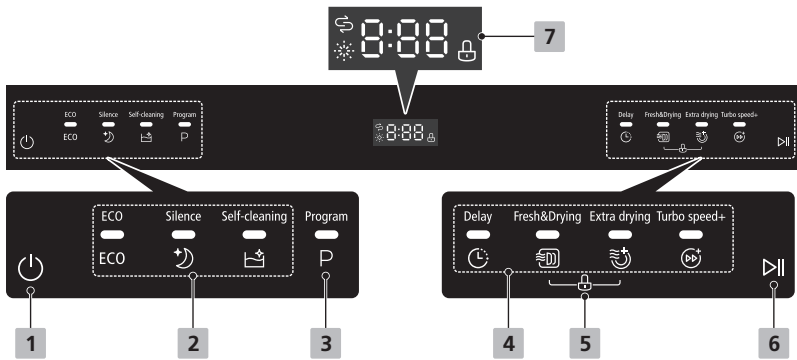







Bảng điều khiển







(Phím) Vận Hành

<p>1 Nút nguồn (Power)</p>	<p>Nhấn nút để bật máy rửa bát</p>
<p>2 Chọn chương trình rửa (Program)</p>	<p>Nhấn nút để chọn chương trình rửa bát phù hợp, đèn hiển thị chương trình được chọn sẽ sáng.</p> <p>ECO ECO Đây là chương trình chuẩn phù hợp cho các vật dụng dĩa bình thông thường, như nồi, đĩa, ly và chảo dĩa f bình.</p> <p>Silence Chế độ rửa giảm tiếng ồn</p> <p>Self Cleaning Chương trình tự vệ sinh máy rửa bát</p>
<p>3 Chọn chương trình rửa (Program)</p>	<p>Nhấn nút để chọn chương trình rửa bát phù hợp, đèn hiển thị chương trình được chọn sẽ sáng.</p> <p>P1 Intensive Các vật dụng dĩa bình nhiều bao gồm nồi và chảo. Có vết thức ăn khô bám vào.</p>

(Phần) Vận Hành

3 Chọn chương trình rửa (Program)	<p>Nhấn nút để chọn chương trình rửa bất kỳ phù hợp, đèn hiển thị chương trình được chọn sẽ sáng.</p> <p>P1  Intensive Dành cho các vật dụng dính bẩn nhiều bao gồm nồi và chảo. Có vết thức ăn khô bám vào.</p> <p>P2  Normal Dành cho các vật dụng dính bẩn ở mức bình thường, như nồi, đĩa, ly và chảo dính bẩn.</p> <p>P3  Glass Dành cho đồ sành và thủy tinh dính bẩn.</p> <p>P4  Rapid Rửa nhanh đối với các vật dụng dính bẩn mà không cần sấy.</p> <p>P5  Soak Ngâm xả nước các đĩa để rửa sau</p> <p>P6  Hot Pot Với tùy chọn sát trùng, nhiệt độ nước tăng lên tới mức 70°C để sát trùng nhiệt độ cao.</p>
4 Chức năng (Function)	<p>Nhấn nút để chọn chức năng, đèn báo trong ứng sẽ sáng. Không thể chọn cùng lúc hai chức năng</p> <p> Delay Nhấn nút này để hẹn giờ rửa, có thể đặt trước tới 24 giờ.</p> <p> Fresh&Drying Loại bỏ mùi, ẩm và chống nấm mốc. Có thể kéo dài 72 giờ. (Nếu máy đang ở chế độ chờ, nhấn nút này trong 3 giây và đưa vật dụng vào buồng chứa)</p> <p> Extra drying Chọn nếu bạn muốn sấy khô đĩa kỹ hơn</p> <p> Turbo speed+ Dành cho các vật dụng dính bẩn thông thường cần rửa nhanh.</p>
5 Khóa an toàn cho trẻ nhỏ (Child Lock)	<p>Chức năng này cho phép bạn khóa các nút bấm trên bàn điều khiển – trừ nút Power – nhờ đó trẻ nhỏ không thể tình cờ bật máy rửa bát thông qua các nút bấm trên bàn điều khiển. Để khóa và mở khóa các nút trên bàn điều khiển, nhấn và giữ đồng thời hai nút Fresh&Drying và Extra Drying trong 3 giây.</p>

Hiển Thị

6 Khởi động/Tạm dừng (Start/Pause)	Để bắt đầu chương trình rửa được chọn hoặc tạm dừng khi máy không hoạt động
7 Hiển thị (Screen)	 Salt (muối) Nếu đèn "☉" sáng, điều này có nghĩa là máy rửa bát bị thiếu muối rửa và cần bổ sung.
	 Rinse Aid (Nước làm bóng) Nếu đèn "☼" sáng, điều này có nghĩa là máy rửa bát bị thiếu nước làm bóng và cần bổ sung.
	 Child lock (Khóa an toàn cho trẻ) Nếu đèn "🔒" sáng, điều này có nghĩa là chế độ Child lock (Khóa an toàn cho trẻ nhỏ) đang bật.
	 Để hiển thị chương trình được chọn, thời gian nhắc rửa và thời gian hẹn giờ, các mã lỗi, v.v.

Bộ làm mềm nước

Bộ làm mềm nước phải được lắp thủ công, nhờ nút chỉnh độ cứng nước.

Bộ làm mềm nước được thiết kế để loại bỏ khoáng và muối – những chất có hại hoặc gây ảnh hưởng xấu tới việc vận hành máy – ra khỏi nước.

Nước càng nhiều muối thì độ cứng càng lớn.

Bộ làm mềm nước nên được điều chỉnh theo độ cứng của nước tại khu vực sinh sống.

Cơ Quan Quản Lý Nước Sinh Hoạt tại địa phương có thể thông báo cho bạn về độ cứng của nước trong khu vực.

Điều chỉnh độ tiêu thụ muối

Máy rửa bát được thiết kế để cho phép điều chỉnh lượng muối sử dụng dựa trên độ cứng của nước sử dụng. Điều này nhằm tối ưu hóa và tùy chỉnh mức độ muối sử dụng.

Vui lòng thực hiện theo các bước bên dưới khi điều chỉnh mức độ sử dụng muối

1. Đóng cửa máy và bật máy.
2. Nhấn nút ECO trong hơn 5 giây, khi đèn báo lượng muối nhấp nháy có nghĩa là đã chuyển sang cài đặt cho bộ làm mềm nước. Đặt chế độ trong vòng 60 giây sau khi bật máy.
3. Nhấn nút ECO để chọn thiết lập phù hợp đối với nước sinh hoạt tại khu vực bạn sinh sống, thiết lập sẽ sắp xếp theo trình tự như sau:

H1->H2->H3->H4->H5->H6.

4. Nếu không có thao tác nào trong năm giây, máy sẽ thoát thiết lập chế độ chạy và chuyển sang chế độ chờ.

ĐỘ CỨNG CỦA NƯỚC				Mức độ làm mềm	Độ muối tiêu hao (g/chu kỳ)
Đức °dH	Pháp °fH	Anh °Clarke	Mmol/l		
0 – 5	0 – 9	0 – 6	0 – 0,94	H1	0
6 – 11	10 – 20	7 – 14	1 – 2	H2	9
12 – 17	21 – 30	15 – 21	2,1 – 3	H3	12
18 – 22	31 – 40	22 – 28	3,1 – 4	H4	20
23 – 34	41 – 60	29 – 42	4,1 – 6	H5	30
35 – 55	67 – 98	43 – 69	6,1 – 9,8	H6	60

1°dH-1,25°Clarke=1,78 °fH=0,178mmol/l

Cài đặt của nhà sản xuất: H3

Liên hệ cơ quan quản lý nước khu vực để biết thông tin về độ cứng của nguồn nước sử dụng.



Vui lòng kiểm tra tham khảo mục 3 “Thêm muối rửa vào Bộ làm mềm nước” trong PHẦN I: Phiên bản thường, nếu máy báo thiếu muối.

☀️ GHI CHÚ:

Nếu máy không tích hợp bộ làm mềm nước, có thể bỏ qua bước này.

Bộ làm mềm nước

Độ cứng của nước khác nhau ở từng khu vực. Nếu sử dụng nước cứng cho máy, cần sẽ hình thành trên đĩa và vật dụng.

Máy được trang bị bộ làm mềm nước chuyên dụng sử dụng một buồng chứa muối được thiết kế riêng nhằm loại bỏ vôi và muối khoáng khỏi nước.

Chuẩn Bị Và Xếp Đĩa Vào Máy

- Cần nhắc mua các vật dụng dành cho máy rửa bát
- Đối với các vật dụng cụ thể, chọn chương trình rửa với mức nhiệt thấp nhất có thể
- Để tránh gây hư hỏng, không lấy đồ thủy tinh và đồ sành ra khỏi máy rửa bát ngay sau khi chương trình kết thúc.

Để rửa các vật dụng/ đĩa sau

Không phù hợp sử dụng với máy

- Vật dụng có tay cầm bằng gỗ, sừng hoặc xương
- Vật dụng bằng nhựa không chịu nhiệt
- Vật dụng cũ có các phần được gắn keo không chịu nhiệt
- Các vật dụng hoặc đĩa được gắn vào nhau
- Đồ đồng hoặc pewter
- Thủy tinh pha lê
- Đồ bằng thép có gỉ sét
- Đĩa gỗ
- Vật dụng làm từ sợi tổng hợp

Hạn chế sử dụng với máy

- Một số loại ly có thể bị đục sau khi rửa số lượng lớn
- Các đồ dùng bằng nhôm, bạc bị phai màu trong khi rửa
- Một số đồ tráng men có thể bị mất lớp men sau nhiều lần rửa.

Khuyến nghị trong quá trình rửa

Loại bỏ thức ăn thừa trên bát đĩa, ngâm mềm phần thức ăn cháy bị dính vào trước khi cho vào máy rửa bát. Không cần thiết phải rửa qua bát đĩa bằng nước trước khi cho vào máy.

Để máy hoạt động hiệu quả nhất, nên làm theo đúng các hướng dẫn trong sách.

(Các tính năng và mẫu mã giỏ đựng dao kéo và các giỏ khác trong sách có thể khác với sản phẩm thực.)

Đặt vật dụng vào máy rửa bát theo cách sau:

- Các vật dụng như chén, ly thủy tinh, xoong/chảo, vv đều quay mặt xuống dưới.
- Các vật dụng có bề mặt cong hoặc có hốc, nên đặt nằm nghiêng để nước có thể chảy ra.
- Tất cả đồ dùng phải chồng khít lên nhau, không để bị lỏng và lật ngửa ra.
- Xếp đồ dùng sao cho không cản trở vòng quay của vòi phun trong quá trình rửa.
- Để các đầu hờ của các vật dụng chứa đựng như ly, cốc, chảo vv chúc xuống dưới tránh nước tụ trong lòng cốc.
- Không được để lẫn bát đĩa, dao kéo hay chồng lên nhau.
- Để tránh đổ vỡ, không nên để các vật dụng bằng thủy tinh sát nhau.
- Giá đựng trên được thiết kế dành cho vật dụng nhẹ, dễ vỡ như ly thủy tinh, cốc cà phê chén trà
- Dao có lưỡi dài không được để thẳng đứng trong khay rửa, sẽ gây nguy hiểm!
- Các đồ dao kéo dài và hoặc sắc nhọn như dao cắt phải được đặt theo chiều ngang để trong giỏ áo đỡ trên.
- Không nên để máy rửa bát quá tải, gây ảnh hưởng đến chất lượng rửa và khả năng tiêu thụ năng lượng của máy.

LƯU Ý

Các vật kích cỡ quá nhỏ không nên cho vào máy rửa bát vì chúng rất dễ lọt qua khe của giá đựng.

Lấy đồ ra khỏi máy

Để ngăn nước nhỏ giọt từ giá đựng trên xuống giá đựng dưới, người dùng nên lấy đồ từ giá đựng phía dưới trước sau đó đến giá bên trên.

CẢNH BÁO



Đồ rất nóng! Nên đợi 15 phút sau khi máy hoàn tất việc rửa mới lấy đồ ra để tránh bị bỏng

Cho đồ vào giá đựng trên

Giá đựng trên được thiết kế để chứa các đồ dễ vỡ và nhẹ như ly, cốc uống cà phê và trà và đĩa nhỏ, cũng như khay, bát nhỏ và chảo nhỏ (miễn là không quá nặng). Đặt đĩa và đồ nấu nướng sao cho chúng không bị đi chuyễn khi nước phun vào.



Cho đồ vào giá đựng dưới

Chúng tôi khuyên bạn nên đặt các vật dụng lớn và khó rửa vào giá đựng dưới: như nồi, chảo, vung, đĩa ăn và bát ăn, như hình bên dưới. Nên đặt đĩa ăn và vung ở hai bên của giá nhằm tránh gây cản trở khi quay tay phun nước phía trên.

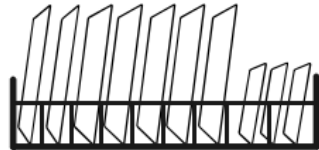

Đường kính tối đa khuyến cáo cho đĩa trước bộ trộn nước rửa bát là 19cm, nhằm tránh gây khó khăn khi mở.

Xếp đồ lên giá

Vật dụng ăn uống nên được đặt riêng trong giá với vị trí thích hợp và đảm bảo rằng các vật dụng không bị lồng vào nhau, nếu không có thể ảnh hưởng đến hiệu suất rửa.

CẢNH BÁO



Không được để bất kỳ vật dụng nào lọt qua khe của giá đựng
Đối với các vật dụng sắc nhọn: luôn luôn để đầu sắc xuống dưới



Để đạt hiệu quả tối ưu, tham khảo cách để vật dụng vào giá đựng theo hướng dẫn trong phần cuối của Phần I: Phiên bản thường

Chức năng của Nước làm bóng và Nước rửa bát

Nước làm bóng được xả ra trong lần tráng nước cuối cùng để ngăn không cho nước đọng thành giọt, ngăn chúng không để lại các đốm và vết trên bát đĩa. Nước làm bóng chén còn hỗ trợ quá trình sấy khô bằng cách làm cho nước chảy khỏi bề mặt bát đĩa. Máy rửa bát này được thiết kế sử dụng chất làm bóng dạng lỏng.

⚠ CẢNH BÁO

Chỉ sử dụng các loại Nước làm bóng chén có thương hiệu cho máy rửa bát. Không được pha bất kỳ chất nào khác vào Ngăn đựng Nước làm bóng chén (ví dụ như chất làm sạch máy rửa bát, Nước rửa bát dạng lỏng). Để làm hỏng máy.

Khi nào cần đổ thêm Nước làm bóng vào khay chứa

Mức độ bổ sung thường xuyên của khay chứa tùy thuộc vào tần suất đĩa được rửa và thiết lập nước làm bóng.

- Đèn chỉ báo Nước làm bóng ở mức thấp () sẽ sáng khi cần thêm nước làm bóng.
- Không đổ tràn khay chứa nước làm bóng

Chức năng của Nước rửa bát

Các thành phần hóa học tạo ra Nước rửa bát cần thiết để loại bỏ và tẩy rửa tất cả vết bẩn ra khỏi máy rửa bát. Hầu hết các Nước rửa bát thương mại chất lượng đều phù hợp dùng cho mục đích này.

⚠ CẢNH BÁO

- Sử dụng Nước rửa bát thích hợp

Chỉ sử dụng loại Nước rửa bát chuyên dụng cho máy rửa bát. Giữ Nước rửa bát khô ráo và sạch sẽ.

Không cho Nước rửa bát dạng bột vào Ngăn đựng Nước rửa bát cho đến khi bạn sẵn sàng rửa.



Nước rửa bát cho máy rửa bát có tính ăn mòn!

ĐỂ XA TẦM TAY TRẺ EM.

Cho Nước làm bóng vào Khay chứa

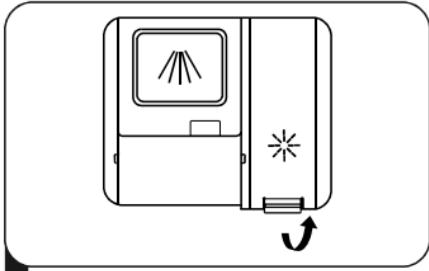

Tháo nắp ngăn đựng nước làm bóng bằng cách nâng tay cầm.

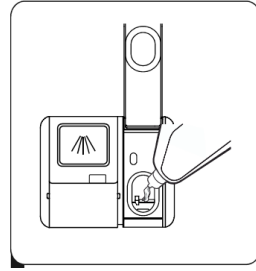

Cẩn thận đổ nước làm bóng vào ngăn đựng tránh để bị tràn ra ngoài.

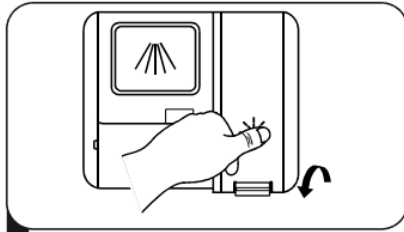

Đóng nắp ngăn đựng nước làm bóng.

Điều chỉnh bộ phận định lượng nước làm bóng

Để đạt được hiệu suất sấy cao hơn với lượng nước làm bóng hạn chế, máy rửa bát được thiết kế để người dùng điều chỉnh lượng tiêu thụ. Theo các bước sau

1. Đóng cửa và khởi động máy
2. Trong vòng 60 giây sau khi thực hiện bước 1, nhấn nút Eco trong hơn 5 giây, và nhấn nút Delay để nhập mã thiết lập, đèn báo nước làm bóng nhấp nháy với tần số 1Hz.
3. Nhấn nút Eco để chọn bộ mã phù hợp theo thói quen sử dụng của bạn, các mã sẽ thay đổi theo trình tự sau: D1->D2->D3->D4->D5->D1.

Số càng lớn, thì càng nhiều nước làm bóng sẽ được sử dụng.

4. Nếu không có thao tác nào trong vòng 5 giây hoặc nhấn nút Power để thoát chọn mã, quá trình chọn mã hoàn tất.

Nạp Nước rửa bát vào Khay chứa

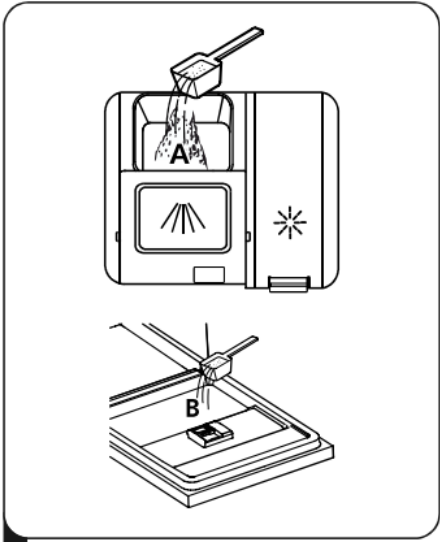
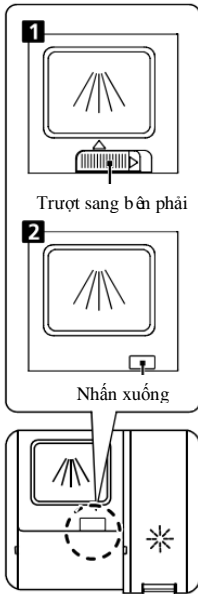

Đổ chất rửa bát vào khoang lớn (A) cho chu trình rửa chính.
Để đạt hiệu suất rửa tốt hơn, đặc biệt nếu bạn có các vật dụng dính bẩn nhiều, đổ một lượng nhỏ chất rửa bát lên cửa máy.
Lượng nước rửa bát này sẽ kích hoạt trong quá trình chuẩn bị trước khi rửa.

- Vui lòng chọn cách mở theo thực tế.
1. Mở nắp bằng cách trượt chốt.
 2. Mở nắp bằng cách nhấn chốt xuống

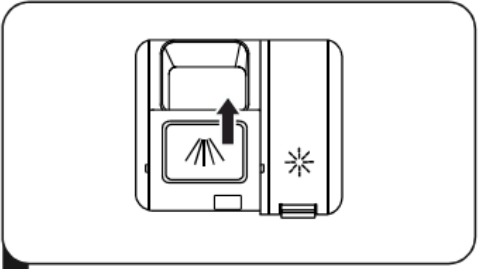

Đẩy nắp bằng cách trượt về phía trước và nhấn xuống

CHÚ Ý:





- Lưu ý rằng tùy thuộc vào độ bẩn của nước mà có cài đặt khác nhau.
- Vui lòng tuân thủ theo các khuyến cáo của nhà sản xuất về bao bì chất rửa chén.



ĐẶT CHƯƠNG TRÌNH CHO MÁY RỬA BÁT

BẢNG CHU TRÌNH RỬA BÁT

Bảng dưới đây thể hiện các chương trình tối ưu đối với các mức độ đồ ăn còn dư trên bát đĩa và lượng nước tẩy rửa cần thiết cho từng loại. Ngoài ra bảng cũng đưa ra nhiều thông tin khác về các chương trình.

(●) Nghĩa là: cần phải nạp Nước làm bóng chén vào Khay chứa Nước làm bóng.

Chương trình	Mô tả Chu trình rửa bát	Nước rửa bát cho chu trình rửa sơ bộ và trong khi rửa	Thời gian rửa (phút)	Năng lượng tiêu thụ (Kwh)	Lượng nước (L)	Nước làm bóng
ECO (*EN50242)	Rửa (47°C) Tráng Tráng (65°C) Sấy khô	$\frac{5/27,5g}{1 \text{ hoặc } 2 \text{ chiếc}}$	205	1,03	11	●
 Im Lạnh	Rửa sơ bộ Rửa (60°C) Tráng Tráng (70°C) Sấy khô	$\frac{5/27,5g}{1 \text{ hoặc } 2 \text{ chiếc}}$	270	1,5	15,1	●
 Tự vệ sinh	Rửa (70°C) Tráng (55°C) Tráng (50°C) Tráng (70°C) Sấy khô	$\frac{5/27,5g}{1 \text{ hoặc } 2 \text{ chiếc}}$	125	1,48	14,6	●
 Rửa mạnh	Rửa sơ bộ (50°C) Rửa (70°C) Tráng (60°C) Tráng (60°C) Tráng (70°C) Sấy khô	$\frac{5/27,5g}{1 \text{ hoặc } 2 \text{ chiếc}}$	117	1,8	20,3	●
 Thường	Rửa sơ bộ (50°C) Rửa (70°C) Tráng (60°C) Tráng (60°C) Tráng (70°C) Sấy khô	$\frac{5/27,5g}{1 \text{ hoặc } 2 \text{ chiếc}}$	59	1,17	14,8	●
 Đồ thủy tinh	Rửa (55°C) Tráng (50°C) Tráng (45°C) Tráng (65°C) Sấy khô	$\frac{5/27,5g}{1 \text{ hoặc } 2 \text{ chiếc}}$	95	1,21	14,6	●

Chương trình	Mô tả Chu trình rửa bát	Viên rửa bát cho chu trình rửa sơ bộ và trong khi rửa	Thời gian rửa (phút)	Năng lượng tiêu thụ (Kwh)	Lượng nước (L)	Nước làm bóng
 Rửa nhanh	Rửa (45°C) Tráng Tráng (45°C)	$\frac{25g}{1 \text{ chiếc}}$	29	0,56	11,4	○
 Ngâm	Rửa sơ bộ		15	0,02	4	○
 Dành cho nồi lẩu	Rửa sơ bộ (55°C) Rửa sơ bộ (55°C) Rửa (70°C) Tráng (60°C) Tráng (55°C) Tráng (55°C) Tráng (70°C) Sấy khô	$\frac{5/27,5g}{1 \text{ hoặc } 2 \text{ chiếc}}$	147	2,27	28	●

☀ CHÚ Ý:

ECO (*EN50242): Chương trình này là chu trình chạy thử nghiệm. Thông tin về thử độ tương thích theo EN 50242.

Bắt đầu một Chu trình rửa bát

1. Kéo giá dưới và giá trên, xếp bát đĩa vào và đẩy chúng trở lại vị trí cũ. Chúng tôi khuyến nghị nên xếp bát đĩa vào giá dưới trước, sau đó mới xếp lên giá trên.
2. Cho viên rửa bát vào khoang chứa.
3. Cắm phích cắm vào ổ cắm. Về nguồn điện, vui lòng tham khảo trang cuối cùng, “thông số máy”. Đảm bảo rằng nguồn cấp nước được bật lên đến áp suất đủ.
4. Đóng cửa, nhấn nút Nguồn, bật máy.
5. Chọn một chương trình, đèn báo sẽ bật. Sau đó nhấn nút Start / Pause (Bắt đầu / Tạm dừng), máy rửa bát sẽ bắt đầu Chu trình rửa bát.

Thay đổi Chương trình giữa một Chu trình rửa bát

Chỉ có thể thay đổi chu trình rửa nếu máy mới hoạt động trong một thời gian ngắn, Nước rửa bát có thể đã được xả ra và máy rửa bát có thể đã xả nước rửa. Trong trường hợp, máy rửa bát cần phải được đặt lại (reset) và khay chứa Nước rửa bát phải được nạp lại.

Để đặt lại máy, hãy làm theo hướng dẫn dưới đây:

1. Nhấn nút Start / Pause (Bắt đầu / Tạm dừng) để tạm dừng.
2. Nhấn nút chương trình trong hơn 3 giây – máy sẽ chuyển sang chế độ chờ.
4. Nhấn nút chương trình để chọn chương trình mong muốn.
5. Nhấn nút Start / Pause (Bắt đầu / Tạm dừng), máy rửa bát sẽ bắt đầu.

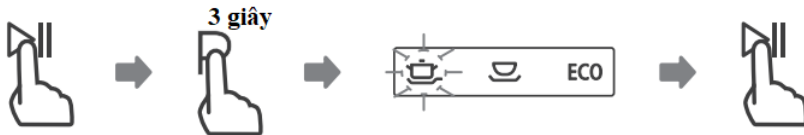

Quên không cho bát đĩa vào?

Các bát đĩa còn sót có thể được cho vào máy rửa vào bất kỳ lúc nào trước khi khay chứa Nước rửa bát sinh mở ra. Trong trường hợp này, hãy làm theo hướng dẫn sau:

1. Nhấn nút Start / Pause (Bắt đầu / Tạm dừng) để tạm dừng máy.
2. Sau khi các cơ cấu phun dừng lại, bạn có thể mở cửa máy hoàn toàn.
3. Thêm các bát đĩa bỏ quên.
4. Đóng cửa máy lại.
5. Nhấn nút Start / Pause (Bắt đầu / Tạm dừng) sau 10 giây, máy sẽ bắt đầu chạy.



⚠ CẢNH BÁO



Rất nguy hiểm nếu mở cửa máy khi đang trong một chu trình rửa bát vì nước nóng có thể khiến bạn bị bỏng.

MÃ BÁO LỖI

Khi một số trục trặc xảy ra, máy sẽ hiển thị mã lỗi để cảnh báo.

Mã	Ý nghĩa	Nguyên nhân có thể
E1	Thời gian nước vào lâu hơn	Vòi nước chưa mở, hoặc đầu lấy nước vào bị hạn chế, gấp cong, hoặc áp lực nước quá thấp
E3	Nhiệt độ chưa đạt yêu cầu	Trục trặc với bộ phận gia nhiệt
E4	Tràn	Một vài bộ phận của máy bị rò rỉ
Ed	PCB và màn hình hiển thị PCB không thể kết nối với nhau	Hở mạch hoặc đứt dây kết nối.

CẢNH BÁO

- Trường hợp bị tràn, hãy tắt nguồn cấp nước chính trước khi gọi dịch vụ hỗ trợ
- Nếu có nước bị rò rỉ hoặc nhỏ giọt, phải lau sạch trước khi khởi động lại máy rửa bát.

THÔNG SỐ KỸ THUẬT

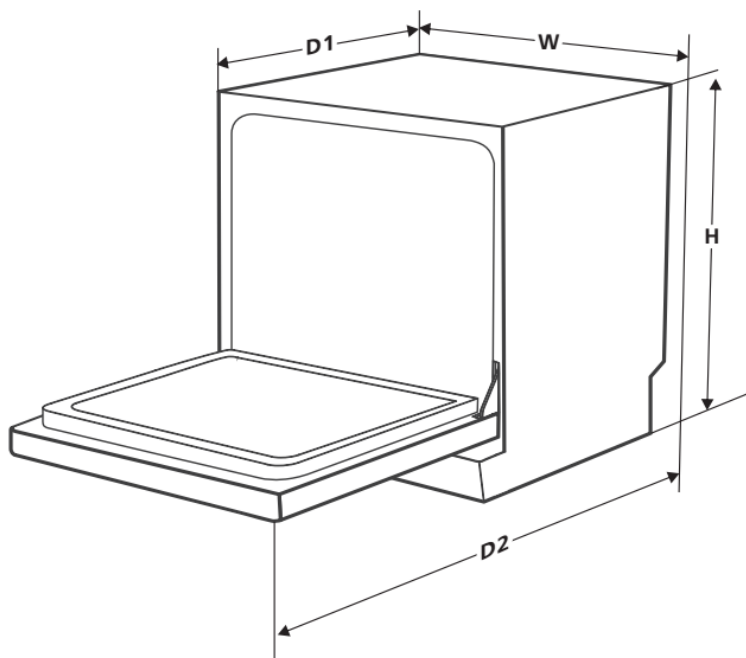

Chiều cao (H)	775-805mm
Chiều rộng (W)	600mm
Chiều sâu (D1)	600mm (cửa đã đóng)
Chiều sâu (D2)	1165mm (cửa để mở 90°)

Thông số máy

Bảng thông số máy rửa bát gia đình tuân theo tiêu chuẩn EU 1016/2010 & 1059/2010:

Nhà sản xuất	EUROSUN
Mã sản phẩm	SMS78EU12ES, SMS78EU12EB
Vị trí lắp đặt tiêu chuẩn	13
Hiệu suất năng lượng 1	A+++
Tiêu thụ năng lượng hàng năm 2	290 kWh
Tiêu thụ năng lượng trong chu trình rửa tiêu chuẩn	1,03 kWh
Tiêu thụ điện năng của chế độ tắt	0.45 W
Công suất tiêu thụ của chế độ bật	0.49W
Tiêu thụ nước hàng năm 3	3080 lít
Hiệu suất sấy 4	A
Chu trình làm sạch tiêu chuẩn 5	ECO 65°C
Thời gian của chu trình làm sạch tiêu chuẩn	205 phút
Mức độ ồn	45 dB(A) re 1 pW
Khung máy	Đứng tự do
Tích hợp	CÓ
Tiêu thụ năng lượng	1828 W
Đánh giá điện áp/tần số	220/50HZ
Áp lực nước (áp lực dòng chảy)	0.04-1.0MPa=0.4-10 bar

LƯU Ý:

- 1** A+++ (hiệu suất cao nhất) đến D (hiệu suất thấp nhất)
- 2** Tiêu thụ năng lượng dựa trên 280 chu trình làm sạch tiêu chuẩn bằng cách sử dụng nước lạnh và tiêu thụ các chế độ năng lượng thấp. Tiêu thụ năng lượng thực tế sẽ phụ thuộc vào cách thức sử dụng thiết bị.
- 3** Tiêu thụ nước dựa trên 280 chu trình làm sạch tiêu chuẩn. Mức tiêu thụ nước thực tế sẽ phụ thuộc vào cách thức sử dụng thiết bị.
- 4** A (hiệu suất cao nhất) đến G (hiệu suất thấp nhất)
- 5** Chương trình này phù hợp dùng làm sạch bộ đồ ăn bản thông thường và đây cũng là chương trình thân thiện với môi trường giúp tiết kiệm năng lượng và nước.

eurosun[®]
for your life

SMS78EU12EB
SMS78EU12ES

Dishwasher

Instruction Manual
PART I : Generic Version

EN	Dishwasher	02-25
DE	Geschirrspüler	26-49
VN	Máy rửa bát	50-72

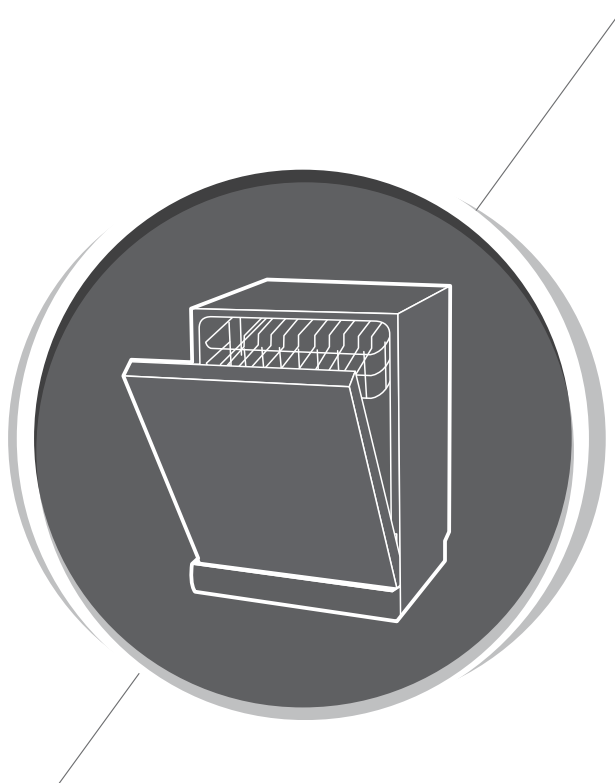

euROSUN[®]
for your life

Please read this manual carefully before using the dishwasher. Keep this manual for future reference. Vui lòng đọc kỹ hướng dẫn sử dụng trước khi sử dụng máy rửa chén. Hãy giữ lại hướng dẫn sử dụng để tham khảo cho sau này.

| MỤC LỤC

01	3	THÔNG TIN AN TOÀN
02	8	GIỚI THIỆU TỔNG QUAN SẢN PHẨM
03	9 9	SỬ DỤNG MÁY RỬA BÁT Cho muối vào bộ làm mềm nước
04	11 11 11 14	BẢO DƯỠNG VÀ VỆ SINH Bảo dưỡng bên ngoài Bảo dưỡng bên trong Bảo dưỡng máy rửa bát
05	15 15 16 17 18 18	HƯỚNG DẪN LẮP ĐẶT Nối nguồn điện Cấp thoát nước Kết nối ống thoát nước Chọn vị trí lắp Lắp đặt máy rửa bát độc lập
06	20	NHỮNG MẸO KHẮC PHỤC SỰ CỐ
07	24	XÉP ĐỒ VÀO KHAY ĐỰNG ÁP DỤNG CHO MẪU MÁY TIÊU CHUẨN EN50242:

CHÚ Ý:

- Xem lại phần Mẹo khắc phục sự cố sẽ giúp bạn tự xử lý một số sự cố thường gặp.
- Nếu bạn không thể tự xử lý được sự cố, phải yêu cầu trợ giúp từ kỹ thuật viên chuyên nghiệp.
- Nhà sản xuất, tuân theo chính sách phát triển và cập nhật sản phẩm liên tục, có thể thay đổi mà không cần thông báo trước.
- Nếu hướng dẫn sử dụng bị mất hoặc chưa làm mới, bạn có thể nhận được hướng dẫn sử dụng mới từ nhà sản xuất hoặc nhà cung cấp chịu trách nhiệm phân phối.

THÔNG TIN AN TOÀN

CẢNH BÁO

Khi sử dụng máy rửa bát, hãy làm theo các biện pháp phòng ngừa sau đây

- Lắp đặt và sửa chữa chỉ được tiến hành bởi kỹ thuật viên có trình độ
- Thiết bị này được thiết kế để sử dụng trong các ứng dụng gia đình và tương tự như:
 - Khu vực nhà bếp cho nhân viên trong các cửa hàng, văn phòng và các môi trường làm việc khác;
 - Nhà ở trong trang trại;
 - Khách hàng ở khách sạn, nhà nghỉ và các môi trường thuộc kiểu cư trú khác;
 - Cơ sở lưu trú.
- Trẻ em từ 8 tuổi trở lên và những người bị giảm khả năng thể chất, giác quan hoặc trí óc hoặc thiếu kinh nghiệm và kiến thức có thể sử dụng nếu được giám sát hoặc hướng dẫn liên quan đến việc sử dụng thiết bị một cách an toàn và hiểu các mối nguy hiểm liên quan.
- Không để trẻ em tiếp xúc với thiết bị này. Trẻ em không được thực hiện vệ sinh và bảo dưỡng thiết bị mà không có sự giám sát của người lớn. (Đối với EN60335-1)
Thiết bị này không dành cho người sử dụng (kể cả trẻ em) bị giảm khả năng thể chất, giác quan hoặc trí óc hoặc thiếu kinh nghiệm và kiến thức, trừ khi họ được giám sát hoặc hướng dẫn liên quan đến việc sử dụng thiết bị bởi người chịu trách nhiệm cho sự an toàn của họ. (Đối với IEC60335-1)
- Vật liệu đóng gói có thể gây nguy hiểm cho trẻ em!
- Thiết bị này chỉ được sử dụng trong nhà
Để tránh nguy cơ bị điện giật, không nhúng thiết bị, dây hoặc cắm vào nước hoặc chất lỏng khác.
- Vui lòng rút phích cắm trước khi vệ sinh và bảo dưỡng thiết bị.

Sử dụng một miếng vải mềm thấm một ít xà bông để lau máy, sau đó sử dụng một miếng vải khô để lau lại một lần nữa.

HƯỚNG DẪN NỐI ĐẤT

- Thiết bị này phải được nối đất. Trong trường hợp gặp sự cố hoặc hỏng hóc, việc nối đất sẽ giảm nguy cơ bị điện giật bằng cách cung cấp một đường có ít điện trở nhất của dòng điện. Thiết bị này được trang bị phích cắm dây tiếp đất.
- Phích cắm phải được cắm vào một ổ cắm thích hợp được lắp đặt và nối đất phù hợp với tất cả các quy tắc và quy định của Quốc gia.
- Việc nối không đúng dây nối thiết bị với đất có thể dẫn đến nguy cơ bị điện giật.
- Nếu không chắc chắn thiết bị đã được nối đất đúng cách hay chưa, cần có thợ điện có chuyên môn hoặc người đại diện cơ sở cung cấp thiết bị đến kiểm tra.
- Không thay đổi phích cắm được cung cấp cùng với thiết bị nếu nó không phù hợp với ổ cắm.
- Cần có một ổ cắm thích hợp được lắp đặt bởi một thợ điện có chuyên môn.
- Không được lạm dụng, ngồi lên, hoặc đứng trên cửa hoặc giá đỡ đĩa của máy rửa bát.
- Không được vận hành máy rửa bát trừ khi tất cả các tấm ngăn được lắp đúng chỗ.
- Mở cửa hết sức cẩn thận trong khi máy rửa bát đang hoạt động vì có nguy cơ nước bắn ra ngoài.
- Không được đặt bất kỳ vật nặng nào lên hoặc đứng trên cửa khi cửa đang mở. Thiết bị có thể đổ về phía trước.

- Khi xếp các vật dụng cần rửa vào máy:

- 1) Xác định vị trí các vật sắc nhọn để chúng không có khả năng gây hư hại cho gioăng cửa;

- 2) Cảnh báo: Dao và các dụng cụ khác có mũi sắc nhọn phải được xếp vào khay với đầu nhọn hướng xuống dưới hoặc đặt ở vị trí nằm ngang.

- Một số chất tẩy rửa cho máy rửa bát có tính kiềm mạnh. Chúng có thể vô cùng nguy hiểm nếu nuốt phải. Tránh tiếp xúc với da và mắt và giữ trẻ em tránh xa máy rửa bát khi cửa mở.

- Kiểm tra xem hộp đựng bột rửa chén có bị trống rỗng không sau khi hoàn thành chu trình rửa bát.

- Không rửa các vật dụng bằng nhựa trừ khi chúng được đánh dấu là “an toàn với máy rửa bát” hoặc tương đương.

- Đối với các vật dụng bằng nhựa không có đánh dấu, hãy kiểm tra các khuyến nghị của nhà sản xuất.

- Chỉ sử dụng chất tẩy rửa và nước rửa bát được khuyến cáo sử dụng cho máy rửa bát tự động.

- Không bao giờ sử dụng xà phòng, bột giặt hoặc nước rửa tay, nước rửa bát bằng tay trong máy rửa bát.

- Cửa máy không nên để mở ra vì nó có thể làm tăng nguy cơ vấp ngã

Nếu dây nguồn bị hư hỏng, phải thay dây điện bởi nhà sản xuất hoặc đại lý dịch vụ hoặc một nhân viên có trình độ tương đương để tránh gây nguy hiểm.

- Trong quá trình lắp đặt, nguồn cấp điện không được bị bề cong quá mức hoặc bị đè bẹp.

- Không làm xáo trộn bộ điều khiển.

- Thiết bị cần được kết nối với van nước chính bằng cách sử dụng bộ ống nước mới. Không nên sử dụng lại các bộ ống nước cũ.

- Để tiết kiệm năng lượng, ở chế độ chờ, thiết bị sẽ tự động tắt trong nếu không có hoạt động nào trong 30 phút.

Số cao nhất khi đặt chế độ rửa là 3.

Áp suất nước đầu vào tối đa cho phép là 1 MPa.

Áp suất nước đầu vào tối thiểu cho phép là 0,04MPa.

• XỬ LÝ RÁC THẢI

• Để xử lý rác thải bao bì và thiết bị, vui lòng mang đến trung tâm tái chế.

Trong quá trình đó vui lòng tháo dây cấp nguồn và đóng chặt cửa thiết bị



• Bao bì các tông được sản xuất từ giấy tái chế và phải được xử lý theo phương thức dành cho giấy thải để tái chế.

• Bằng cách đảm bảo sản phẩm này được xử lý đúng cách, bạn sẽ giúp ngăn chặn các hậu quả tiêu cực tiềm ẩn đối với môi trường và sức khỏe con người, mà có thể gây ra bởi việc xử lý chất thải không đúng phương thức với sản phẩm này.

• Để biết thêm thông tin chi tiết về việc tái chế sản phẩm này, vui lòng liên hệ với văn phòng thành phố và dịch vụ xử lý rác thải sinh hoạt tại nơi sinh sống của bạn.

• **XỬ LÝ RÁC THẢI:** Không vứt bỏ sản phẩm này như rác thải đô thị chưa phân loại. Cần phải thu gom riêng biệt chất thải này để xử lý theo phương thức đặc biệt.

TỔNG QUAN SẢN PHẨM

❶ QUAN TRỌNG

Để máy rửa bát có được hiệu suất tốt nhất, hãy đọc hết hướng dẫn vận hành trước khi sử dụng máy lần đầu tiên

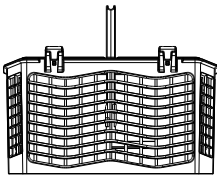
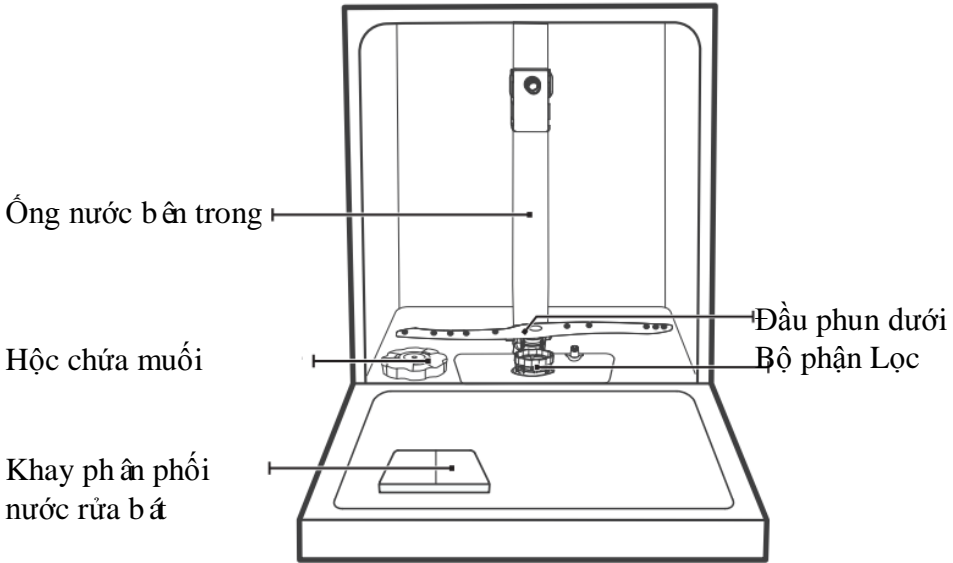

Giỏ đựng dao kéo

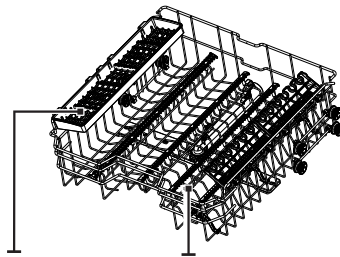

Giá dao kéo Đầu phun trên

Giỏ trên

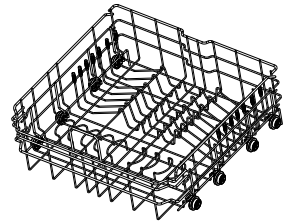

Giỏ dưới

💡 CHÚ Ý:

Hình ảnh chỉ mang tính chất minh họa, các mẫu máy khác nhau có thể khác nhau. Người dùng vui lòng áp dụng theo đúng loại.

SỬ DỤNG MÁY RỬA BÁT

Trước khi sử dụng Máy rửa bát

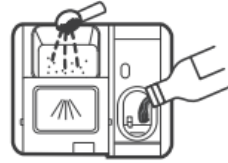
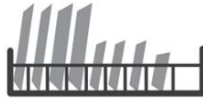
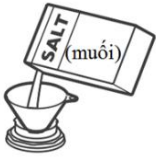

B ên trong → B ên ngo ài

1. Điều chỉnh Thiết bị làm mềm nước
2. Đổ muối vào Thiết bị làm mềm nước
3. Xếp đồ vào các khay
4. Cho viên rửa bát vào khay phân phối

 Vui lòng xem lại Mục 1 “Thiết bị làm mềm nước” của PHẦN II: Phiên bản đặc biệt, Nếu bạn cần cài đặt Thiết bị làm mềm nước.

CHO MUỐI VÀO THIẾT BỊ LÀM MỀM NƯỚC

CHÚ Ý:

Nếu mẫu máy bạn đang dùng không có bất kỳ Thiết bị làm mềm nước nào, bạn có thể bỏ qua phần này.

Luôn sử dụng loại muối dành riêng cho máy rửa bát.

Hộp chứa muối nằm bên dưới Khay dưới và phải được đổ đầy như được chỉ dẫn trong phần sau:

CẢNH BÁO

• Chỉ sử dụng loại muối chuyên dụng cho máy rửa bát!

Các loại muối khác không được thiết kế đặc biệt để sử dụng cho máy rửa bát, đặc biệt là muối ăn, sẽ làm hỏng Thiết bị làm mềm nước. Trong trường hợp hư hỏng do sử dụng loại muối không phù hợp, nhà sản xuất sẽ không đưa ra bất kỳ chế độ bảo hành nào cũng như không chịu trách nhiệm cho bất kỳ thiệt hại nào xảy ra.

• Chỉ đổ đầy muối trước khi chạy một chu kỳ rửa.

Điều này sẽ ngăn chặn bất kỳ hạt muối hoặc nước muối nào, mà có thể bị rò rỉ, còn lại ở đáy của máy trong bất kỳ khoảng thời gian nào, và tích tụ có thể gây ăn mòn.

Vui lòng làm theo các bước dưới đây để đổ muối vào máy rửa bát:

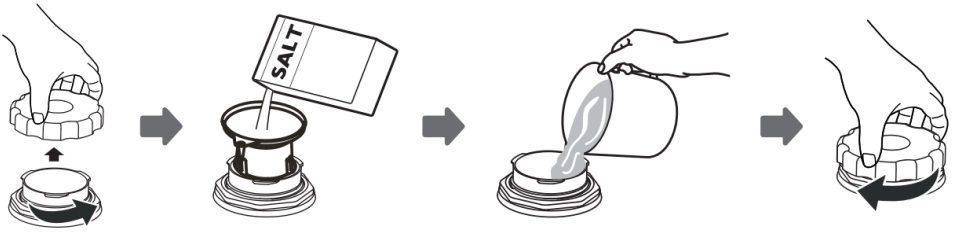

1. Tháo khay đựng phía dưới và tháo nắp bình chứa.
2. Đặt đầu phễu (đầu vào) vào lỗ và đổ khoảng 1,5kg muối loại dùng cho máy rửa bát.
3. Đổ đầy hộc chứa muối tới giới hạn tối đa cùng với nước, thì một lượng nhỏ nước chảy ra khỏi hộc chứa muối là hoàn toàn bình thường.
4. Sau khi đổ đầy bình chứa, vặn chặt nắp lại.
5. Đèn cảnh báo muối sẽ ngừng không sáng sau khi hộc chứa muối đã được đổ đầy muối.
6. Ngay sau khi đổ muối vào hộc chứa muối, nên bắt đầu chương trình rửa bát (Chúng tôi khuyến nghị sử dụng chương trình thời hạn ngắn). Nếu không có hệ thống lọc, bơm hoặc các bộ phận quan trọng khác của máy có thể bị hư hỏng do nước chứa muối. Sự cố này nằm ngoài phạm vi bảo hành.

💡 CHÚ Ý:

- Hộc chứa muối chỉ được đổ muối vào khi đèn cảnh báo muối (☹) trong bảng điều khiển phát sáng. Tùy thuộc vào mức độ hòa tan của muối, đèn cảnh báo muối vẫn có thể được bật ngay cả khi hộc chứa muối đã được đổ đầy.

Nếu không có đèn cảnh báo muối trong bảng điều khiển (đối với một số Kiểu máy), bạn có thể ước tính khi nào cần đổ muối vào thiết bị làm mềm nước bằng số chu kỳ mà máy rửa bát đã chạy.

- Nếu muối đã tràn, hãy chạy chương trình ngâm hoặc chế độ nhanh để loại bỏ muối tràn.

BẢO TRÌ VÀ VỆ SINH

BÊN NGOÀI MÁY

Cửa và gioăng cửa

Thường xuyên lau chùi cửa bằng miếng vải ẩm mềm để loại bỏ cặn thực phẩm.

Khi máy rửa bát đang chứa đồ, dư lượng thực phẩm và đồ uống có thể nhỏ giọt ra hai bên của cửa máy rửa bát. Các bề mặt này nằm bên ngoài rửa của máy rửa bát và không được tiếp xúc bằng nước từ đầu vòi phun. Bất kỳ chất lắng cặn nào cũng phải được loại bỏ trước khi đóng cửa lại.

Bảng điều khiển

Nếu cần vệ sinh, Bảng điều khiển chỉ được lau bằng vải mềm ẩm.

CẢNH BÁO

- Để tránh nước lọt vào khóa cửa và các thành phần điện tử, không sử dụng bất kỳ loại thuốc xịt nào.
- Không bao giờ sử dụng các chất tẩy rửa có tính ăn mòn hoặc các miếng tẩy rửa trên bề mặt bên ngoài vì chúng có thể làm trầy xước lớp sơn ngoài. Một số loại khăn giấy cũng có thể làm trầy xước hoặc để lại dấu vết trên bề mặt.

BÊN TRONG MÁY

Hệ thống lọc

Hệ thống lọc trong phần đế của khoang máy rửa bát sẽ còn sót lại các mảnh vụn thô từ chu trình rửa bát. Các mảnh vụn thô đó có thể khiến bộ lọc bị tắc nghẽn. Thường xuyên kiểm tra tình trạng của bộ lọc và nếu cần thì làm sạch chúng bằng nước. Làm theo các bước dưới đây để làm sạch bộ lọc trong khoang máy rửa bát.

CHÚ Ý:

Hình ảnh chỉ mang tính chất tham khảo, các mẫu máy khác nhau thì hệ thống lọc và đầu phun có thể khác nhau.

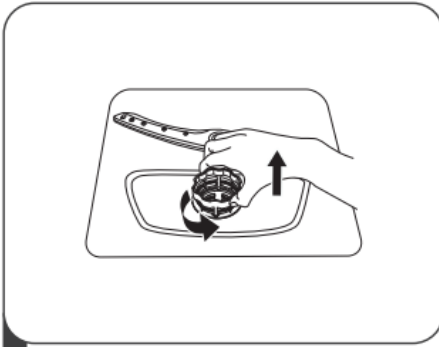

1 Nắm bộ lọc thô và xoay ngược chiều kim đồng hồ để tháo bộ lọc. Nhấc bộ lọc lên và bỏ ra khỏi máy rửa chén.

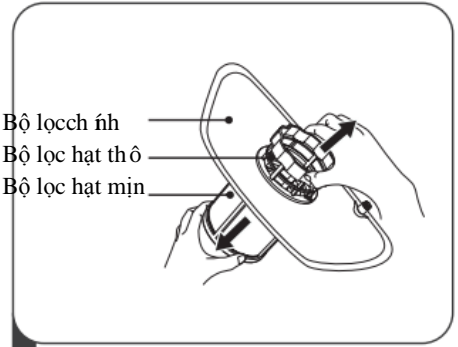

2 Có thể kéo bộ lọc hạt mịn ra khỏi đáy của cụm bộ lọc. Bộ lọc hạt thô có thể được tách ra khỏi bộ lọc chĩnh bằng cách bóp nhẹ các má ở trên cùng và kéo ra.

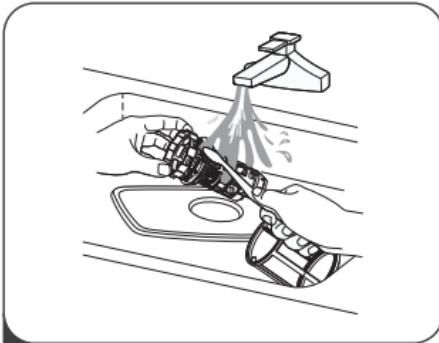

3 Có thể loại bỏ lượng cặn thực phẩm lớn hơn bằng cách rửa bộ lọc dưới vòi nước xả. Để làm sạch kỹ hơn, hãy sử dụng bàn chải mềm.

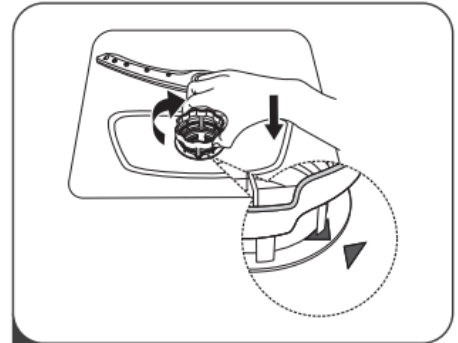

4 Lắp ráp lại các bộ lọc theo thứ tự ngược lại của việc tháo gỡ, lắp bộ lọc vào chỗ cũ và xoay theo chiều kim đồng hồ theo hướng mũi tên đóng.

⚠ CẢNH BÁO

- Không siết quá chặt các bộ lọc. Đặt các bộ lọc lại chỗ cũ một cách an toàn, nếu không các mảnh vụn thóc có thể xâm nhập vào hệ thống và gây tắc nghẽn.
- KHÔNG BAO GIỜ sử dụng máy rửa bát mà không có bộ lọc. Việc lắp bộ lọc không đúng cách có thể làm giảm hiệu suất của thiết bị và làm hỏng các bát đĩa và đồ dùng.

Đầu phun

Cần phải làm sạch các đầu phun thường xuyên vì các hóa chất nước cứng sẽ làm tắc nghẽn các đầu xịt phun và vòi ống bi.

Để làm sạch đầu phun, hãy làm theo hướng dẫn bên dưới:

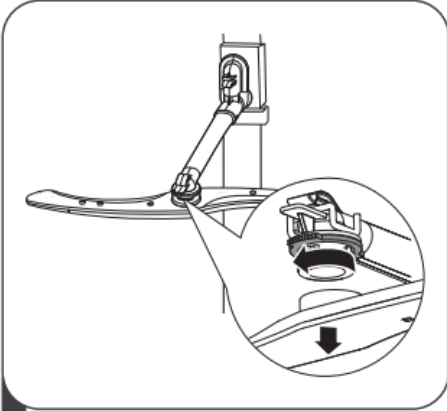

- 1** Để tháo đầu phun bên trên, giữ khớp nối rồi xoay đầu phun theo chiều kim đồng hồ để tháo.



- 2** Nhấc cánh phun lên để tháo đầu phun bên dưới

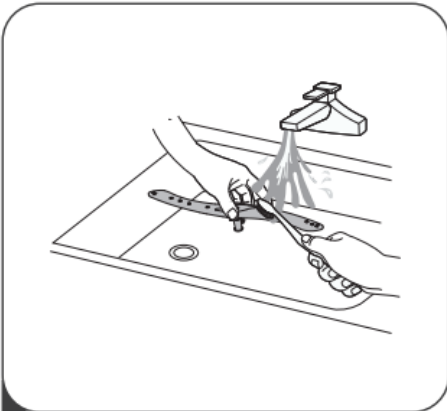

- 3** Rửa đầu phun bằng dầu rửa và nước ấm và sử dụng bàn chải mềm để lau chùi lỗ tia phun. Lắp lại chỗ cũ sau khi rửa kỹ.

BẢO DƯỠNG MÁY RỬA BÁT

Cảnh báo về đóng băng

Vui lòng thực hiện các biện pháp phòng tránh đóng băng trên máy rửa bát vào mùa đông. Sau mỗi chu kỳ rửa bát, hãy thao tác như sau:

1. Tháo nguồn điện nối với máy rửa bát tại nguồn điện.
2. Tắt nguồn cấp nước và ngắt đầu nối ống dẫn nước ra khỏi van nước.
3. Xả nước từ ống dẫn nước và van nước. (Dùng thùng để chứa nước)
4. Lắp lại ống dẫn nước vào van nước.
5. Tháo bộ lọc ở đáy bồn và sử dụng miếng bọt biển để hút nước trong bồn.

Sau mỗi lần rửa

Sau mỗi lần rửa, hãy ngắt nguồn cấp nước cho thiết bị và để cửa hơi mở để độ ẩm và mùi không bị ám bên trong.

Tháo phích cắm

Trước khi vệ sinh hoặc thực hiện bảo trì luôn tháo phích cắm khỏi ổ cắm.

Không làm sạch bằng dung môi hoặc chất gây ăn mòn

Đề làm sạch các bộ phận bên ngoài và cao su của máy rửa bát, không sử dụng các dung môi hoặc các sản phẩm làm sạch có tính mài mòn. Chỉ sử dụng một miếng vải có nước xà phòng ấm.

Để loại bỏ các vết bẩn hoặc vết bám trên bề mặt bên trong, hãy sử dụng một miếng vải thấm ướt bằng một ít giấm, hoặc một sản phẩm làm sạch chuyên dùng cho máy rửa bát.

Khi không sử dụng trong một thời gian dài

Khuyến cáo rằng bạn nên chạy máy rửa bát với chu trình rửa trống không và sau đó tháo phích cắm ra khỏi ổ cắm, tắt nguồn cấp nước và để cửa hơi mở. Điều này sẽ giúp gioăng cửa có tuổi thọ lâu hơn và ngăn mùi bên trong thiết bị.

Di chuyển thiết bị

Nếu cần di chuyển thiết bị, luôn để thiết bị ở vị trí thẳng đứng. Nếu trong trường hợp cần thiết, thiết bị có thể được xuống bằng mặt lưng.

Gioăng cửa

Một trong những yếu tố khiến mùi hôi hình thành trong máy rửa bát là thức ăn mắc, dính vào gioăng cửa. Để tránh máy bốc mùi, cần dùng miếng bọt biển ẩm để làm sạch định kỳ gioăng cửa.

HƯỚNG DẪN LẮP ĐẶT

CẢNH BÁO



Nguy cơ Điện giật

Rút nguồn điện trước khi lắp đặt máy rửa bát.

Nếu không, có thể dẫn đến chết người hoặc bị điện giật

Cảnh trọng

Nên nhờ thợ có chuyên môn lắp đặt đường ống và thiết bị điện.

Kết nối nguồn điện

CẢNH BÁO

Để đảm bảo an toàn:

- Không sử dụng dây nối dãi hoặc ổ tiếp nối với thiết bị này.
- Trong mọi trường hợp, không được cắt hoặc tháo bỏ dây nối đất.

Yêu cầu về điện

Vui lòng xem nhãn định mức để biết điện áp định mức và kết nối máy rửa bát với nguồn điện phù hợp. Sử dụng cầu chì 10A/13A/16A, cầu chì có thời gian trì hoãn, cầu chì tự động ngắt theo như được yêu cầu và dùng đường điện riêng cho thiết bị.

Kết nối điện

Đảm bảo điện áp và tần số nguồn điện phải tương ứng với thông số ghi trên bảng định mức. Chỉ cắm điện vào ổ đã được nối đất đúng cách. Nếu ổ điện không tương thích với phích cắm, hãy thay ổ điện chứ không dùng ổ tiếp nối hoặc các thiết bị tương tự do có nguy cơ nóng và cháy.

Đảm bảo nối đất đúng cách trước khi sử dụng

CẤP THOÁT NƯỚC

Nối nước lạnh

Kết nối ống nước lạnh với đầu nối có ren $\frac{3}{4}$ inch (1,905cm) và đảm bảo rằng đầu nối phải được khóa chặt vào đúng vị trí.

Nếu ống nước được lắp mới hoặc không được sử dụng trong thời gian dài, hãy để nước chảy một lúc để làm sạch ống.

Cần thiết phải làm điều này để tránh khả năng đầu cấp nước bị tắc và gây hỏng thiết bị.

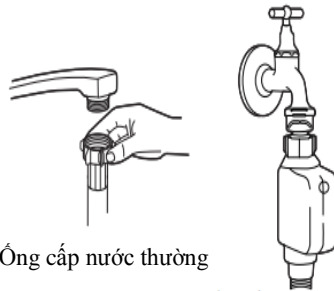

Ống cấp nước thường



Ống cấp nước an toàn

Đảm bảo an toàn cho Ống cấp nước

Ống cấp nước an toàn có vách ngăn kép. Hệ thống ống đảm bảo an toàn bằng cách chặn dòng chảy nếu ống cấp nước bị vỡ và nếu không gian giữa bản thân ống cấp nước và ống gọn sóng chứa đầy nước.

⚠ CẢNH BÁO

Ống nối với vòi xịt nước có thể bị bục nếu được nối chung đường nước với máy rửa bát. Nếu bồn rửa của bạn thiết kế như vậy, bạn nên tháo đường ống và bịt lỗ lại.

Hướng dẫn nối ống cấp nước an toàn

1. Kéo hoàn toàn ống cấp nước an toàn ra khỏi phần đế ở sau máy rửa bát.
2. Siết chặt vít giữa đường ống cấp nước với vòi nước với vít $\frac{3}{4}$ inch (1,905cm).
3. Vận nước mạnh tối đa trước khi khởi động máy rửa bát.

Hướng dẫn tháo ống cấp nước an toàn

1. Tắt nguồn nước.
2. Tháo ống cấp nước an toàn ra khỏi vòi.

NỒI ỚNG THOÁT NƯỚC

Nồi ống thoát nước vào đường ống thoát nước với đường kính tối thiểu 4 cm, hoặc cho nước thoát vào bồn, đảm bảo rằng ống không xoắn hay bị uốn cong. Chiều cao ống thoát nước phải dưới 1000mm. Không để đầu cuối hở của ống bị ngập trong nước để tránh nước chảy ngược.

⚠ Phải cố định chắc chắn ống thoát nước ở vị trí A hoặc B

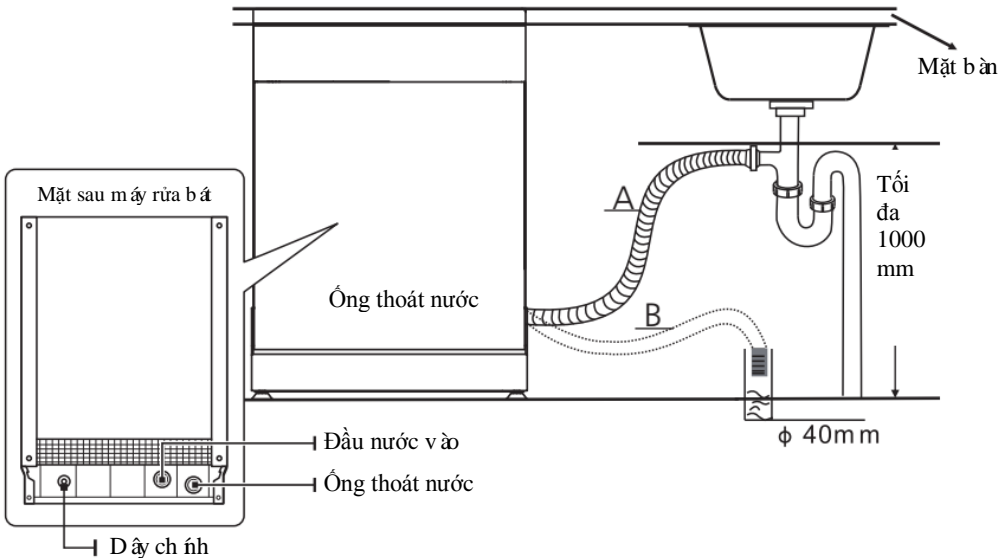

Hướng dẫn thoát nước thừa ra khỏi ống

Nếu bồn rửa cao trên 1000 so với sàn thì nước thừa trong ống không thể được đổ thẳng ra bồn rửa. Cần phải thoát nước từ ống vào một thùng chứa hoặc đồ đựng thích hợp bên ngoài mà thấp hơn bồn rửa đó.

Đầu nước ra

Nồi ống thoát nước. Ống thoát nước phải được lắp vừa vặn để tránh rò rỉ nước. Đảm bảo rằng ống thoát nước không bị buộc hoặc bẻ cong.

Ống nối dài

Nếu bạn cần lắp ống nối dài, hãy đảm bảo phải sử dụng ống thoát nước tương tự. Ống đó không được dài quá 4 mét; nếu không hiệu quả tẩy rửa của máy rửa bát có thể không được như mong muốn.

Nồi ống Syphon

Đường nước thải phải được đặt ở độ cao nhỏ hơn 100 cm (tối đa) tính từ chân máy. Đường ống thoát nước cần được đặt cố định.

VI TRÍ THIẾT BỊ

Đặt thiết bị vào vị trí mong muốn. Mặt sau nên đặt dựa vào tường, và các mặt bên nên đặt dọc theo các tủ hoặc tường liền kề. Máy rửa bát được trang bị đường ống cấp thoát nước mà có thể đặt vào bên trái hoặc phải để tiện lắp đặt.

Nâng thiết bị

Sau khi thiết bị được đặt ở vị trí cân bằng, chiều cao của máy rửa bát có thể được thay đổi thông qua việc điều chỉnh nút vặn ở chân máy.

Trong mọi trường hợp, thiết bị không được nghiêng quá 2°.

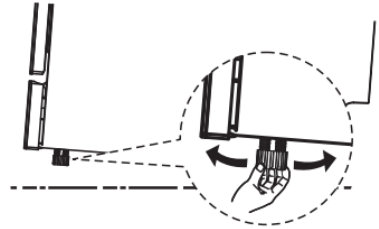

💡 LƯU Ý:

Chỉ áp dụng cho máy rửa bát độc lập.

LẮP ĐẶT MÁY RỬA BÁT ÂM TỬ

Đặt ở giữa các tủ có sẵn

Chiều cao của máy rửa bát là 805 mm, cho phép máy có thể lắp giữa các tủ hiện có có cùng chiều cao trong các nhà bếp được trang bị hiện đại. Chân máy có thể điều chỉnh để đạt được chiều cao chính xác.

Mặt trên của máy nhiều lớp kính cần đặc biệt lưu ý vì nó có khả năng chống nóng, chống xước và chống ô.



Đặt dưới mặt bàn bếp lắp âm tủ

(Khi nắp dưới mặt bàn bếp)

Trong hầu hết các nhà bếp được trang bị hiện đại, chỉ có một bàn bếp duy nhất, bên dưới là tủ và các thiết bị điện. Trong trường hợp này, phải tháo mặt trên của máy rửa bát bằng cách tháo các vít dưới cạnh sau của đỉnh (a).

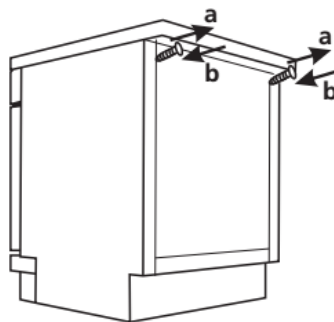

MẸO KHẮC PHỤC SỰ CỐ

Trước khi gọi Dịch vụ sửa chữa

Đọc kỹ các thông tin sau tránh việc gọi người sửa chữa khi không cần thiết.

Vấn đề	Nguyên nhân	Cách khắc phục
Máy rửa bát không khởi động	Nổ cầu chì hoặc atomat bị nhảy Không bật nguồn điện Áp suất nước thấp Cửa máy rửa bát không được đóng đúng cách.	Thay cầu chì hoặc khởi động lại atomat. Tháo mọi thiết bị chia sẻ chung mạch điện với máy rửa bát. Đảm bảo rằng máy rửa bát đã bật và cửa đã được đóng chặt. Đảm bảo rằng dây nguồn được cắm chắc vào ổ điện trên tường. Kiểm tra để đảm bảo rằng nguồn cấp nước được nối đúng cách, không bị bết gập và nguồn nước đã được bật. Đảm bảo đóng cửa đúng cách và đóng chốt.
Nước không được bơm ra từ máy rửa bát	Ống thoát nước bị xoắn hoặc kẹt. Bộ lọc bị tắc. Bồn rửa ở bếp bị tắc.	Kiểm tra ống thoát nước. Kiểm tra bộ lọc hạt thô Kiểm tra bồn rửa ở bếp để đảm bảo rằng thoát nước tốt. Nếu vấn đề không phải ở thoát nước, bạn có thể phải gọi thợ sửa ống nước thay vì gọi thợ sửa máy rửa bát.
Có bọt xà phòng trong khoang rửa	Dùng sai loại nước rửa. Nước làm bóng bị tràn.	Chỉ sử dụng nước rửa dành riêng cho máy rửa bát để tránh bọt. Nếu vấn đề xảy ra, hãy mở máy rửa bát để bọt bay hơi đi. Rót khoảng 4 lít nước lạnh xuống đáy máy rửa bát. Đóng cửa máy rửa bát, sau đó chọn bất kỳ chế độ nào. Lặp lại nếu cần thiết. Lưu ý nhớ phải lau chỗ nước làm bóng bị tràn ngay lập tức.
Rỉ bên trong máy	Có thể do sử dụng nước rửa bát có chất tạo màu	Đảm bảo rằng nước rửa bát không có chất tạo màu.
Màng trắng ở mặt	Khoáng chất trong nước nặng.	Để làm sạch bên trong, hãy sử dụng

Vấn đề	Nguyên nhân	Cách khắc phục
trong		miếng bọt ẩm v à với nước rửa d ành cho m áy rửa b á t ùng với găng tay. Kh ông bao giờ được d ùng bất cứ chất tẩy rửa nào khác ngoài nước rửa d ành cho m áy rửa b á t nếu kh ông sẽ sinh ra bọt hoặc x à ph ùng g ây h òng máy.
Xuất hiện vết ri tr ên dao k ó	Đồ vật bị ảnh hưởng l à loại kh ông chống ăn mòn. Chương trình không được thực hiện sau khi muối được nạp v ào m áy rửa b á t. Theo d ã lượng muối đã được th ên v ào chu kỳ rửa. Nắp bộ phận l àm mềm nước bị lỏng	Tr ánh rửa đồ vật không có tính năng chống ăn mòn trong máy rửa b á t. Lu ãn chạy chương trình rửa kh ông d ành cho đồ sứ sau khi th ên muối. Kh ông chọn chức năng Turbo (nếu c ó), sau khi nạp th ên muối v ào m áy rửa b á t. Kiểm tra xem nắp bộ phận l àm mềm nước đã đóng chặt chưa.
Âm thanh đ ò v ỡ trong m áy rửa b á t	V ì phun bị va v ào một đồ vật trong khay	Ngắt chương trình và sắp xếp lại những đồ vật xếp chen v ào v ì phun.
Âm thanh leng keng trong m áy rửa b á t	Đồ gốm sứ bị đặt lỏng trong m áy rửa b á t	Ngắt chương trình và sắp xếp lại những đồ vật bằng gốm sứ.
Âm thanh đ ò v ỡ trong ống nước	Đây có thể l à do việc lắp đặt tại chỗ hoặc lắp ống giao nhau.	Điều n ày kh ông c ó ảnh hưởng đến chức năng của m áy rửa b á t. Nếu c òn nghi ngờ, h ãy li ên hệ thợ sửa nước c ó tay nghề.
Bát đĩa không sạch	Bát đĩa không được đặt đúng c ách. Chương trình chưa đủ mạnh. Cho không đủ nước rửa Các đồ vật đang hạn chế chuyển động của v ì phun. Sự tổ hợp bộ lọc kh ông sạch hoặc không được lắp đúng vào đáy máy rửa bát. Điều n ày c ó thể khiến các đầu v ì phun bị kẹt.	Xem Phần II “Chuẩn bị rửa v à sắp xếp bát đĩa”. Chọn chương trình hiệu suất cao hơn. Sử dụng thêm nước rửa, hoặc thay đổi loại nước rửa của bạn. Sắp xếp lại các đồ vật để v ì phun c ó thể quay tự do. L àm sạch v à/ hoặc lắp khớp với bộ lọc một c ách ch ãnh x ác. L àm sạch c ác đầu xịt v ì phun.
Có hơi mờ trên đồ	Sự kết hợp của nước mềm v à	Sử dụng f chất tẩy rửa hơn nếu bạn

Vấn đề	Nguyên nhân	Cách khắc phục
thủy tinh.	quá nhiều chất tẩy rửa.	đã có nước mềm và chọn một chu kỳ ngắn hơn để rửa đồ thủy tinh và làm sạch chúng.
Đốm trắng xuất hiện trên bát đĩa	Khu vực nước cứng có thể gây ra cặn vôi.	Thêm chất tẩy rửa
Các vết đen hoặc xấn trên bát đĩa	Đồ dùng bằng nhôm đã cọ xát vào bát đĩa	Sử dụng một chất tẩy rửa nhẹ để loại bỏ các vết đen.
Chất tẩy rửa còn lại trong bộ phận phối chất tẩy rửa	Bát đĩa đã bị chặn Thiết bị phân phối chất tẩy rửa	Xếp lại bát đĩa theo đúng cách.
Bát đĩa không được sấy khô	Xếp bát đĩa không đúng cách Bát đĩa được bỏ ra quá sớm Chọn sai Chương trình rửa Sử dụng dao kéo với lớp phủ chất lượng thấp.	Xếp lại bát đĩa trong máy rửa bát theo như được đề xuất trong các hướng dẫn. Không lấy hết đồ trong máy rửa bát ngay sau khi rửa. Mở cửa một chút để hơi nước có thể thoát ra. Lấy bát đĩa ra cho đến khi nhiệt độ bên trong an toàn để chạm vào. Lấy đồ trong khay đựng bên dưới ra trước để tránh nước rò xuống từ khay đựng phía trên. Với một chương trình thời lượng ngắn, nhiệt độ rửa thấp hơn, làm giảm hiệu suất làm sạch. Chọn chương trình có thời lượng rửa lâu. Với những vật dụng này thì việc thoát nước sẽ khó khăn hơn. Dao kéo hoặc các bát đĩa thuộc loại này không thể hơp để rửa trong máy rửa bát.

XẾP ĐỒ VÀO KHAY ĐỰNG ÁP DỤNG CHO MẪU MÁY EN50242:

1. Giỏ trên

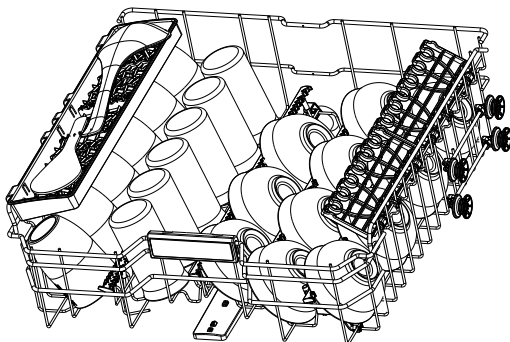

2. Giỏ dưới

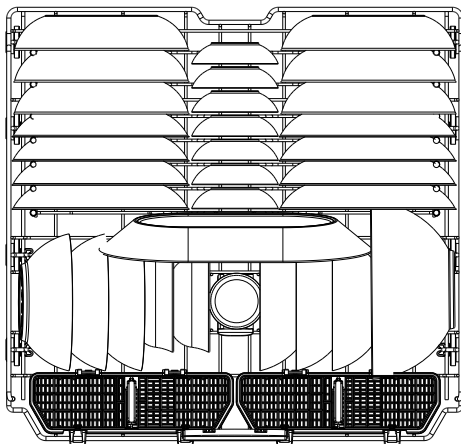

3. Giá dao kéo

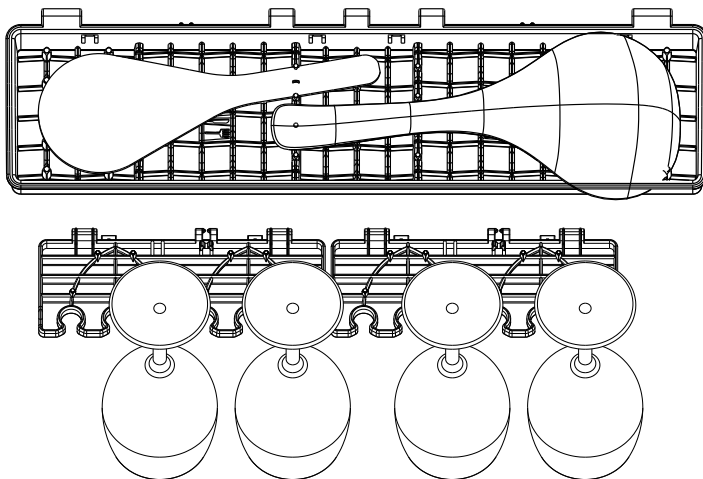

LƯU Ý:

Đặt các vật dụng nhẹ trên giá Tổng trọng lượng nhỏ hơn 1,5kg.

4. Giỏ đựng dao kéo

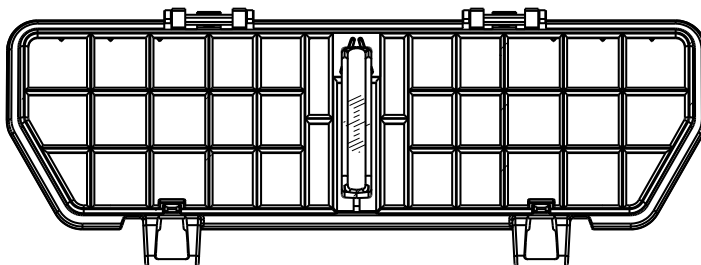

Thông tin để kiểm tra đối chiếu theo mẫu máy EN 50242

Công suất: 13 điểm cài đặt

Vị trí của khay trên: vị trí dưới

Chương trình: ECO

Thiết lập chất trợ rửa: 6

Thiết lập thiết bị làm mềm nước: H3

euROSUN[®]
for your life