

# SMS58EU09BT

# Dishwasher

Instruction Manual  
PART I : Generic Version

DE Geschirrspüler

02-25

EN Dishwasher

26-49

VN Máy rửa bát

50-73

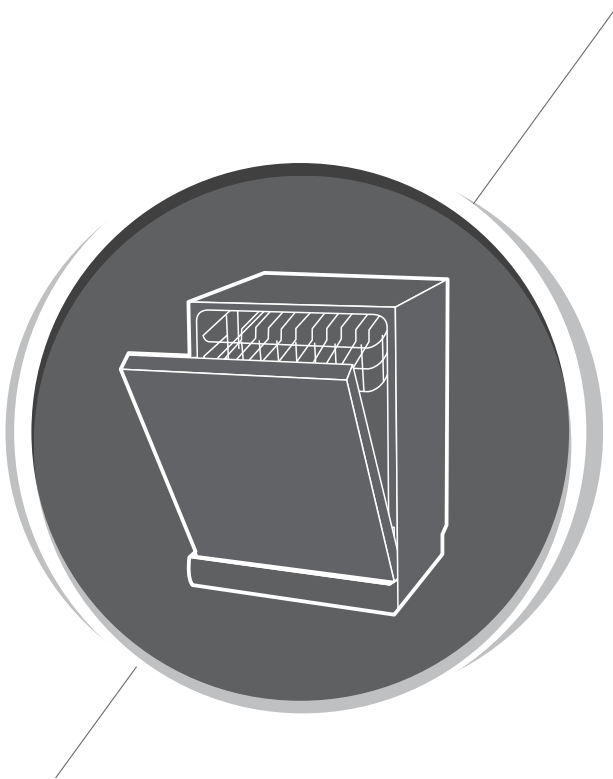

**eur****sun**<sup>®</sup>  
for your life

Please read this manual carefully before using the dishwasher. Keep this manual for future reference. Vui lòng đọc kỹ hướng dẫn sử dụng trước khi sử dụng máy rửa chén. Hãy giữ lại hướng dẫn sử dụng để tham khảo cho sau này.

# | MỤC LỤC

01	51	<b>THÔNG TIN AN TOÀN</b>
02	56	<b>GIỚI THIỆU TỔNG QUAN SẢN PHẨM</b>
03	57 57	<b>SỬ DỤNG MÁY RỬA BÁT</b> Cho muối vào bộ làm mềm nước
04	59 59 59 62	<b>BẢO DƯỠNG VÀ VỆ SINH</b> Bảo dưỡng bên ngoài Bảo dưỡng bên trong Bảo dưỡng máy rửa bát
05	63 63 64 65 66 67	<b>HƯỚNG DẪN LẮP ĐẶT</b> Thông tin về kết nối nguồn điện Cấp thoát nước Kết nối ống thoát nước Định vị thiết bị Lắp đặt thích hợp bên trong (đối với các mẫu thích hợp)
06	69	<b>NHỮNG MẸO XỬ LÝ SỰ CỐ</b>
07	72	<b>XẾP ĐỒ VÀO KHAY ĐỰNG GẤP DỤNG CHO MẪU MÁY EN50242:</b>

## CHÚ Ý:

- Xem lại phần Mẹo khắc phục sự cố sẽ giúp bạn tự xử lý một số sự cố thường gặp.
- Nếu bạn không thể tự xử lý được sự cố, vui lòng yêu cầu trợ giúp từ kỹ thuật viên chuyên nghiệp.
- Nhà sản xuất, tuân theo chính sách phát triển và cập nhật sản phẩm liên tục, có thể thay đổi mà không cần thông báo trước.
- Nếu hướng dẫn sử dụng bị mất hoặc lỗi thời, bạn có thể nhận được hướng dẫn sử dụng mới từ nhà sản xuất hoặc nhà cung cấp chịu trách nhiệm phân phối.

# THÔNG TIN AN TOÀN

## CẢNH BÁO

**Khi sử dụng máy rửa bát, hãy làm theo các biện pháp phòng ngừa sau đây**

- Thiết bị này được thiết kế để sử dụng trong các ứng dụng gia đình và tương tự như:
  - Khu vực nhà bếp cho nhân viên trong các cửa hàng, văn phòng và các môi trường làm việc khác;
  - Nhà trang trại;
  - Khách hàng ở khách sạn, nhà nghỉ và các môi trường thuộc dạng lưu trú khác;
  - Môi trường lưu trú kiểu giường ngủ và bữa sáng.
- Thiết bị này cũng có thể được sử dụng bởi trẻ em từ 8 tuổi trở lên và những người bị giảm khả năng thể chất, giác quan hoặc trí óc hoặc thiếu kinh nghiệm và kiến thức, nếu như được giám sát hoặc hướng dẫn liên quan đến việc sử dụng thiết bị một cách an toàn và hiểu rõ các nguy cơ liên quan.
- Trẻ em không được chơi với thiết bị này. Trẻ em không được vệ sinh và bảo dưỡng thiết bị mà không có sự giám sát. (Đối với EN60335-1)
- Thiết bị này không dành cho những người dùng (kể cả trẻ em) bị giảm khả năng thể chất, giác quan hoặc trí óc hoặc thiếu kinh nghiệm và kiến thức, trừ khi họ được giám sát hoặc hướng dẫn liên quan đến việc sử dụng thiết bị bởi người chịu trách nhiệm cho sự an toàn của họ. (Đối với IEC60335-1)
- Vật liệu đóng gói có thể gây nguy hiểm cho trẻ em!
- Thiết bị này chỉ được sử dụng trong nhà
- Để tránh nguy cơ bị điện giật, không nhúng thiết bị, dây hoặc cắm vào nước hoặc chất lỏng khác.

- Vui lòng rút phích cắm trước khi vệ sinh và bảo dưỡng thiết bị.
- Sử dụng một miếng vải mềm thấm một ít xà bông, và sau đó sử dụng một miếng vải khô để lau lại một lần nữa.

## **Hướng dẫn nối tiếp đất**

---

- Thiết bị này phải được nối tiếp đất. Trong trường hợp gặp sự cố hoặc hỏng hóc, việc nối tiếp đất sẽ giảm nguy cơ bị điện giật bằng cách cung cấp một đường có ít điện trở nhất của dòng điện. Thiết bị này được trang bị phích cắm dây tiếp đất.
- Phích cắm phải được cắm vào một ổ cắm thích hợp được lắp đặt và nối đất phù hợp với tất cả các quy tắc và quy định của địa phương.
- Việc nối không đúng dây nối thiết bị với đất có thể dẫn đến nguy cơ bị điện giật.
- Cần kiểm tra bởi một thợ điện có chuyên môn hoặc đại diện dịch vụ nếu bạn nghi ngờ liệu thiết bị có được nối đất đúng cách không.
- Không thay đổi phích cắm được cung cấp cùng với thiết bị nếu nó không phù hợp với ổ cắm.
- Cần có một ổ cắm thích hợp được lắp đặt bởi một thợ điện có chuyên môn.
- Không được lạm dụng, ngồi lên, hoặc đứng trên cửa hoặc giá đỡ đĩa của máy rửa bát.
- Không được vận hành máy rửa bát trừ khi tất cả các tấm ngăn được lắp đúng chỗ.
- Phải mở cửa rất cẩn thận nếu máy rửa bát đang hoạt động, có nguy cơ nước bắn ra ngoài.

- Không được đặt bất kỳ vật nặng nào lên hoặc đứng trên cửa khi cửa đang mở. Thiết bị có thể đổ về phía trước.
- Khi xếp các vật dụng cần rửa vào máy:
  - 1) Xác định vị trí các vật sắc nhọn để chúng không có khả năng gây hư hại cho gioăng cửa;
  - 2) Cảnh báo: Dao và các dụng cụ khác có mũi sắc nhọn phải được xếp vào khay với đầu nhọn hướng xuống dưới hoặc đặt ở vị trí nằm ngang.
- Một số chất tẩy rửa cho máy rửa chén có tính kiềm mạnh. Chúng có thể vô cùng nguy hiểm nếu nuốt phải. Tránh tiếp xúc với da và mắt và giữ trẻ em tránh xa máy rửa chén khi cửa mở.
- Kiểm tra xem hộp đựng bột rửa chén có bị trống rỗng không sau khi hoàn thành chu trình rửa bát.
- Không rửa các vật dụng bằng nhựa trừ khi chúng được đánh dấu là "an toàn với máy rửa chén" hoặc tương đương.
- Đối với các vật dụng bằng nhựa không có đánh dấu, hãy kiểm tra các khuyến nghị của nhà sản xuất.
- Chỉ sử dụng chất tẩy rửa và nước rửa bát được khuyến cáo sử dụng cho máy rửa chén tự động.
- Không bao giờ sử dụng xà phòng, bột giặt hoặc nước rửa tay trong máy rửa chén của bạn.
- Cửa máy không nên để mở ra vì nó có thể làm tăng nguy cơ vấp ngã.
- Nếu dây nguồn bị hư hỏng, phải thay dây điện bởi nhà sản xuất hoặc đại lý dịch vụ hoặc một nhân viên có trình độ tương đương để tránh gây nguy hiểm.
- Trong quá trình lắp đặt, nguồn cấp điện không được bị bề cong quá mức hoặc bị đè bẹp.
- Không làm xáo trộn bộ điều khiển.

- Thiết bị cần được kết nối với van nước chính bằng cách sử dụng bộ ống nước mới. Không nên sử dụng lại các bộ ống nước cũ.
- Để tiết kiệm năng lượng, ở chế độ chờ, thiết bị sẽ tự động tắt trong nếu không có hoạt động nào trong 30 phút.

## **• XỬ LÝ RÁC THẢI**

---

• Để Xử lý rác thải bao bì và thiết bị, vui lòng mang đến trung tâm tái chế.

Trong quá trình đó vui lòng tháo dây cấp nguồn và đóng chặt cửa thiết bị



• Bao bì các tông được sản xuất từ giấy tái chế và phải được xử lý theo phương thức dành cho giấy thải để tái chế.

• Bằng cách đảm bảo sản phẩm này được xử lý đúng cách, bạn sẽ giúp ngăn chặn các hậu quả tiêu cực tiềm ẩn đối với môi trường và sức khỏe con người, mà có thể gây ra bởi việc xử lý chất thải không đúng phương thức với sản phẩm này.

• Để biết thêm thông tin chi tiết về việc tái chế sản phẩm này, vui lòng liên hệ với văn phòng thành phố và dịch vụ xử lý rác thải sinh hoạt tại nơi sinh sống của bạn.

• **XỬ LÝ RÁC THẢI:** Không vứt bỏ sản phẩm này như rác thải đô thị chưa phân loại. Cần phải thu gom chất thải này một cách riêng biệt để xử lý theo phương thức đặc biệt.

# TỔNG QUAN SẢN PHẨM

## ❶ QUAN TRỌNG

Để máy rửa chén của bạn có được hiệu suất tốt nhất, hãy đọc hết hướng dẫn vận hành trước khi sử dụng máy lần đầu tiên

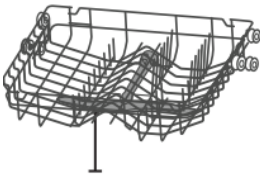
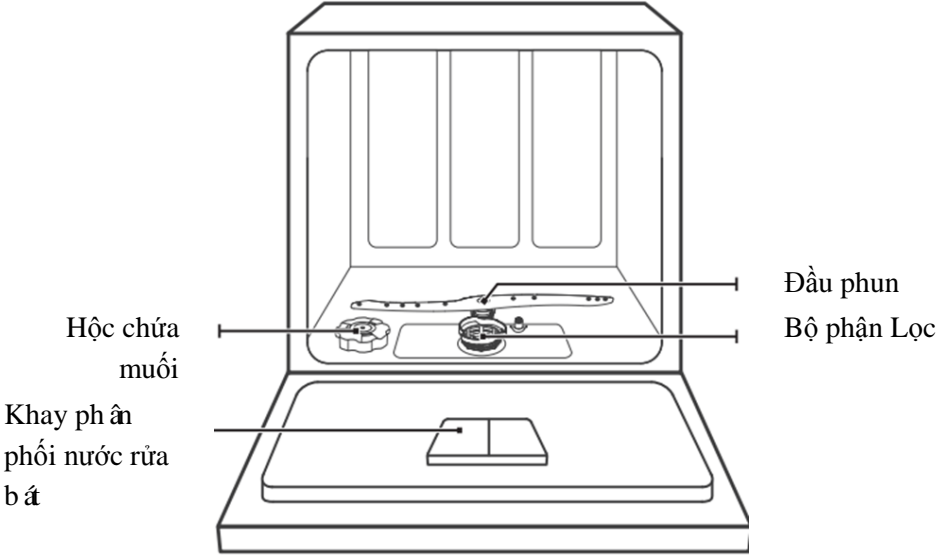

Đầu phun phía trên  
Khay đựng phía trên

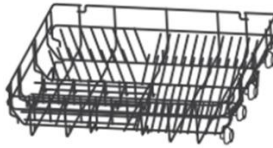

Khay đựng phía dưới

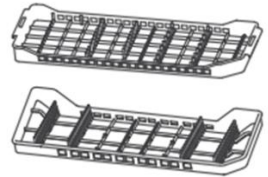

Giá đựng dao kéo

## 💡 CHÚ Ý:

Hình ảnh chỉ mang tính chất tham khảo, các mẫu máy khác nhau có thể khác nhau. Xin vui lòng áp dụng theo đúng loại.



# SỬ DỤNG MÁY RỬA BÁT CỦA BẠN

Trước khi sử dụng Máy rửa bát của bạn

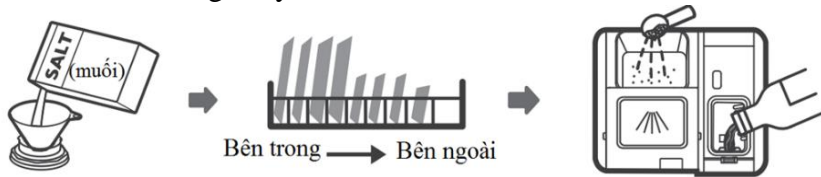

1. Điều chỉnh Thiết bị làm mềm nước
2. Đổ muối vào Thiết bị làm mềm nước
3. Xếp đồ vào các khay
4. Đổ dầu rửa bát vào khay phân phối

 Vui lòng xem lại Mục 1 "Thiết bị làm mềm nước" của PHẦN II: Phiên bản đặc biệt, Nếu bạn cần cài đặt Thiết bị làm mềm nước.

## NAP MUỐI VÀO TRONG THIẾT BỊ LÀM MỀM NƯỚC



### CHÚ Ý:

Nếu mẫu máy bạn đang dùng không có bất kỳ Thiết bị làm mềm nước nào, bạn có thể bỏ qua phần này.

Luôn sử dụng loại muối dành riêng cho máy rửa chén.

Hộp chứa muối nằm bên dưới khay dưới và phải được đổ đầy như được chỉ dẫn trong phần sau:



### CẢNH BÁO

• Chỉ sử dụng loại muối được thiết kế đặc biệt để sử dụng cho máy rửa bát!

Các loại muối khác không được thiết kế đặc biệt để sử dụng cho máy rửa chén, đặc biệt là muối ăn, sẽ làm hỏng thiết bị làm mềm nước. Trong trường hợp hư hỏng do sử dụng loại muối không phù hợp, nhà sản xuất sẽ không đưa ra bất kỳ chế độ bảo hành nào cũng như không chịu trách nhiệm cho bất kỳ thiệt hại nào xảy ra.

• Chỉ đổ đầy muối trước khi chạy một chu kỳ.

Điều này sẽ ngăn chặn bất kỳ hạt muối hoặc nước muối nào, mà có thể bị rò rỉ, còn lại ở đáy của máy trong bất kỳ khoảng thời gian nào, vì chúng có thể gây ăn mòn.

Vui lòng làm theo các bước dưới đây để đổ muối vào máy rửa chén:

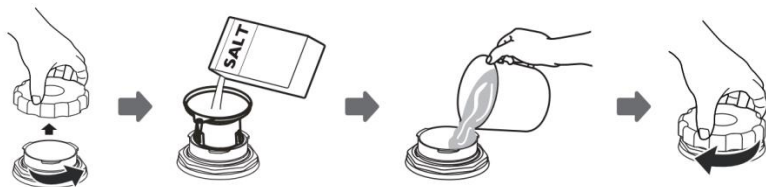

1. Tháo giỏ phía dưới và tháo nắp bình chứa.
2. Đặt đầu phễu (đầu vào) vào lỗ và đổ khoảng 1.0kg muối loại dùng cho máy rửa chén.
3. Đổ đầy hộc chứa muối tới giới hạn tối đa cùng với nước, thì một lượng nhỏ nước chảy ra khỏi hộc chứa muối là hoàn toàn bình thường.
4. Sau khi đổ đầy bình chứa, vặn chặt nắp lại.
5. Đèn cảnh báo muối sẽ ngừng sau khi hộc chứa muối đã được đổ đầy muối.
6. Ngay sau khi đổ muối vào hộc chứa muối, nên bắt đầu chương trình rửa bát (Chúng tôi khuyến nghị sử dụng chương trình thời hạn ngắn). Nếu không có hệ thống lọc, bơm hoặc các bộ phận quan trọng khác của máy có thể bị hư hỏng do nước chứa muối. Sự cố này nằm ngoài phạm vi bảo hành.

## 💡 CHÚ Ý:

- Hộc chứa muối chỉ được đổ muối vào khi đèn cảnh báo muối (☞) trong bảng điều khiển phát sáng. Tùy thuộc vào mức độ hòa tan của muối, đèn cảnh báo muối vẫn có thể được bật ngay cả khi hộc chứa muối đã được đổ đầy.
- Nếu không có đèn cảnh báo muối trong bảng điều khiển (đối với một số Kiểu máy), bạn có thể ước tính khi nào cần đổ muối vào thiết bị làm mềm nước bằng số chu kỳ mà máy rửa chén đã chạy.
- Nếu muối đã tràn, hãy chạy chương trình ngâm hoặc chế độ nhanh để loại bỏ muối tràn.

# **BẢO TRÌ VÀ VỆ SINH**

## **CHĂM SÓC BÊN NGOÀI**

### **Cửa và gioăng cửa**

Thường xuyên lau chùi cửa bằng miếng vải ẩm mềm để loại bỏ cặn thực phẩm.

Khi máy rửa chén đang chứa đồ, dư lượng thực phẩm và đồ uống có thể nhỏ giọt ra hai bên của cửa máy rửa chén. Các bề mặt này nằm bên ngoài rửa của máy rửa bát và không được tiếp xúc bằng nước từ đầu vòi phun. Bất kỳ chất lắng cặn nào cũng phải được loại bỏ trước khi đóng cửa lại.

### **Bảng điều khiển**

Nếu cần vệ sinh, Bảng điều khiển CHỈ CÓ THỂ được lau bằng vải mềm ẩm.



### **CẢNH BÁO**

- Để tránh nước lọt vào khóa cửa và các thành phần điện tử, không sử dụng bất kỳ loại thuốc xịt nào.
- Không bao giờ sử dụng các chất tẩy rửa có tính ăn mòn hoặc các miếng tẩy rửa trên bề mặt bên ngoài vì chúng có thể làm trầy xước lớp sơn ngoài. Một số loại khăn giấy cũng có thể làm trầy xước hoặc để lại dấu vết trên bề mặt.

## **CHĂM SÓC BÊN TRONG**

### **Hệ thống lọc**

Hệ thống lọc trong phần đế của khoang máy rửa bát sẽ còn sót lại các mảnh vụn thô từ chu trình rửa bát. Các mảnh vụn thô đó có thể khiến bộ lọc bị tắc nghẽn. Thường xuyên kiểm tra tình trạng của bộ lọc và nếu cần thì làm sạch chúng bằng nước. Làm theo các bước dưới đây để làm sạch bộ lọc trong khoang máy rửa bát.



### **CHÚ Ý:**

Hình ảnh chỉ mang tính chất tham khảo, các mẫu máy khác nhau thì hệ thống lọc và đầu phun có thể khác nhau.

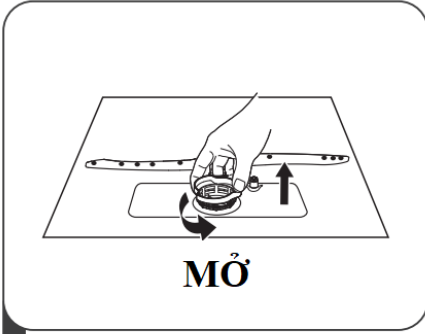

**1** **N**ắm bộ lọc thô và xoay ngược chiều kim đồng hồ để tháo bộ lọc. Nhấc bộ lọc lên và bỏ ra khỏi máy rửa chén.

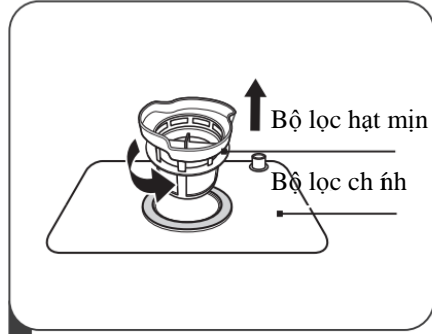

**2** **N**hấc bộ lọc hạt mịn ra khỏi bộ lọc chén.

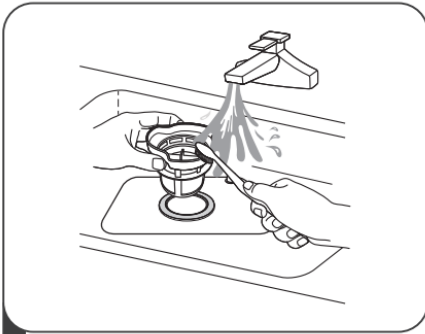

**3** **C**ó thể loại bỏ lượng cặn thực phẩm lớn hơn bằng cách rửa bộ lọc dưới vòi nước xả. Để làm sạch kỹ hơn, hãy sử dụng bàn chải mềm.

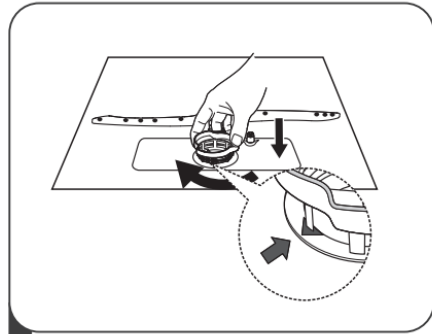

**4** **L**ắp ráp lại các bộ lọc theo thứ tự ngược lại của việc tháo gỡ, lắp bộ lọc vào chỗ cũ và xoay theo chiều kim đồng hồ theo hướng mũi tên đóng.

### **⚠ CẢNH BÁO**

- Không siết quá chặt các bộ lọc. Đặt các bộ lọc lại chỗ cũ một cách an toàn, nếu không các mảnh vụn có thể xâm nhập vào hệ thống và gây tắc nghẽn.
- **KHÔNG BAO GIỜ** sử dụng máy rửa chén mà không có bộ lọc. Việc lắp bộ lọc không đúng cách có thể làm giảm hiệu suất của thiết bị và làm hỏng các bát đĩa và đồ dùng.

## Đầu phun

Cần phải làm sạch các đầu phun thường xuyên vì các hóa chất nước cứng sẽ làm tắc nghẽn các đầu xịt phun và vòi ồng bi.

Để làm sạch đầu phun, hãy làm theo hướng dẫn bên dưới:

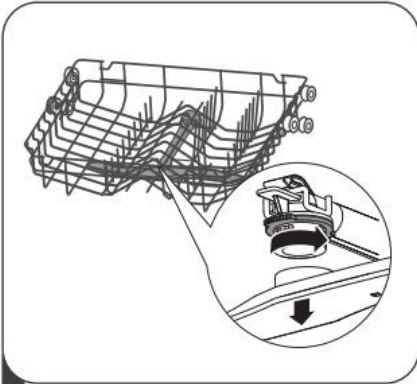

- 1 Để tháo đầu phun phía trên, giữ chặt đai ốc ở giữa và xoay đầu phun theo chiều ngược chiều kim đồng hồ để tháo nó ra.

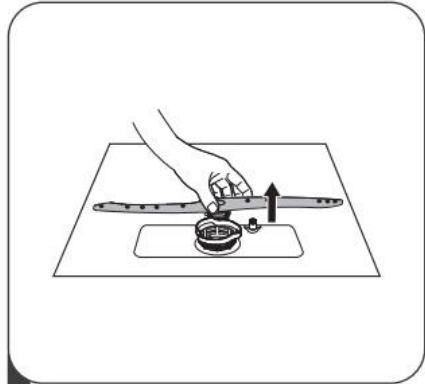

- 2 Để tháo đầu phun bên dưới, nhấc đầu phun lên.

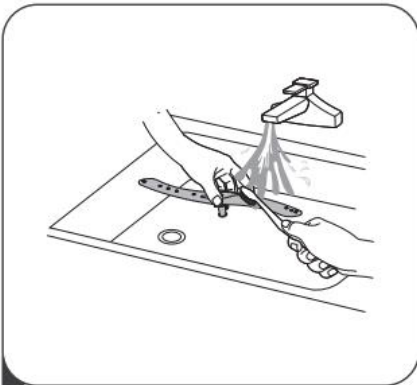

- 3 Rửa đầu phun bằng dầu rửa và nước ấm và sử dụng bàn chải mềm để lau chùi lỗ tia phun. Lắp lại chỗ cũ sau khi rửa kỹ.

## **CHĂM SÓC MÁY RỬA BÁT**

---

### **Cảnh báo về đóng băng**

Vui lòng thực hiện các biện pháp phòng tránh đóng băng trên máy rửa bát vào mùa đông. Sau mỗi chu kỳ rửa bát, hãy thao tác như sau:

1. Tháo nguồn điện nối với máy rửa chén tại nguồn điện.
2. Tắt nguồn cấp nước và ngắt đầu nối ống dẫn nước ra khỏi van nước.
3. Xả nước từ ống dẫn nước và van nước. (dùng chảo để chứa nước)
4. Lắp lại ống dẫn nước vào van nước.
5. Tháo bộ lọc ở đáy bồn và sử dụng miếng bọt biển để hút nước trong bồn.

### **Sau mỗi lần rửa**

Sau mỗi lần rửa, hãy ngắt nguồn cấp nước cho thiết bị và để cửa hơi mở để độ ẩm và mùi không bị ứ đọng bên trong.

### **Tháo phích cắm**

Trước khi vệ sinh hoặc thực hiện bảo trì lưu ý tháo phích cắm khỏi ổ cắm.

### **Không làm sạch bằng dung môi hoặc chất gây mài mòn**

Để làm sạch các bộ phận bên ngoài và cao su của máy rửa chén, không sử dụng các dung môi hoặc các sản phẩm làm sạch có tính mài mòn. Chỉ sử dụng một miếng vải có nước xà phòng ấm.

Để loại bỏ các vết bẩn hoặc vết bám trên bề mặt bên trong, hãy sử dụng một miếng vải thấm ướt bằng một ít giấm, hoặc một sản phẩm làm sạch chuyên dùng cho máy rửa chén.

### **Khi không sử dụng trong một thời gian dài**

Khuyến cáo rằng bạn nên chạy máy rửa chén với chu trình rửa trống không và sau đó tháo phích cắm ra khỏi ổ cắm, tắt nguồn cấp nước và để cửa hơi mở. Điều này sẽ giúp gioăng cửa có tuổi thọ lâu hơn và ngăn mùi bên trong thiết bị.

### **Di chuyển thiết bị**

Nếu cần di chuyển thiết bị, thì cố gắng giữ thiết bị ở vị trí thẳng đứng. Nếu trong trường hợp cần thiết, thiết bị có thể được xuống bằng mặt lưng.

## HƯỚNG DẪN LẮP ĐẶT

### CẢNH BÁO



#### **Nguy hiểm Sốc Điện**

Rút nguồn điện trước khi lắp đặt máy rửa bát.

Nếu không có thể dẫn đến chết người hoặc sốc điện.

### **Cẩn trọng**

Nên nhờ thợ chuyên nghiệp lắp đặt đường ống và thiết bị điện.

### Kết nối nguồn điện

### CẢNH BÁO

-Để đảm bảo an toàn:

-Không sử dụng dây nối dãi hoặc ổ tiếp nối với thiết bị này.

-Trong mọi trường hợp, không được cắt hoặc tháo bỏ dây nối đất.

### **Yêu cầu về điện**

Vui lòng xem nhãn định mức để biết điện áp định mức và kết nối máy rửa bát với nguồn điện phù hợp. Sử dụng cầu chì 10A/13A/16A, cầu chì có thời gian trì hoãn, cầu chì tự động ngắt theo như được yêu cầu và dùng đường điện riêng cho thiết bị.

### **Kết nối điện**

Đảm bảo điện áp và tần số nguồn điện phải tương ứng với thông số ghi trên đĩa định mức. Chỉ cắm điện vào ổ đã được nối đất đúng cách. Nếu ổ điện không tương thích với phích cắm, hãy thay ổ điện chứ không dùng ổ tiếp nối hoặc các thiết bị tương tự do có nguy cơ nóng và cháy.

** Đảm bảo rằng phải nối đất đúng cách trước khi sử dụng**

## CẤP THOÁT NƯỚC

### **Nối nước lạnh**

Kết nối ống nước lạnh với đầu nối có ren  $\frac{3}{4}$  inch và đảm bảo rằng đầu nối phải được khóa chặt vào đúng vị trí.

Nếu ống nước được lắp mới hoặc không được sử dụng trong thời gian dài, hãy để nước chảy một chút để làm sạch ống.

Cần thiết phải làm điều này để tránh khả năng đầu cấp nước bị tắc và gây hỏng thiết bị.

### **Đảm bảo an toàn cho ống cấp nước**

Ống cấp nước an toàn có vách ngăn kép. Hệ thống ống đảm bảo an toàn bằng cách chặn dòng chảy nếu ống cấp nước bị vỡ và nếu không gian giữa bản thân ống cấp nước và ống gọn sóng chứa đầy nước.

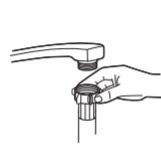

ống cấp nước thường



ống cấp nước an toàn

### **⚠ CẢNH BÁO**

Ống nối với vòi xịt nước có thể bị bục nếu được nối chung đường nước với máy rửa bát. Nếu bồn rửa của bạn thiết kế như vậy, bạn nên tháo đường ống và bịt lỗ lại.

### **Hướng dẫn nối ống cấp nước an toàn**

1. Kéo hoàn toàn ống cấp nước an toàn ra khỏi phần để đồ ở sau máy rửa bát.
2. Siết chặt vít giữa đường ống cấp nước với vòi nước với vít  $\frac{3}{4}$  inch.
3. Vận nước mạnh tối đa trước khi khởi động máy rửa bát.

### **Hướng dẫn tháo ống cấp nước an toàn**

1. Tắt nguồn nước.
2. Tháo ống cấp nước an toàn ra khỏi vòi.



## NỒI ỚNG THOÁT NƯỚC

Nối ống thoát nước vào đường ống thoát nước với đường kính tối thiểu 4 cm, hoặc cho nước thoát vào bồn, đảm bảo rằng ống không xoắn hay bị uốn cong. Chiều cao ống thoát nước phải dưới 750mm. Không để đầu cuối hở của ống bị ngập trong nước để tránh nước chảy ngược.

⚠ Vui lòng cố định chắc chắn ống thoát nước ở vị trí A hoặc B

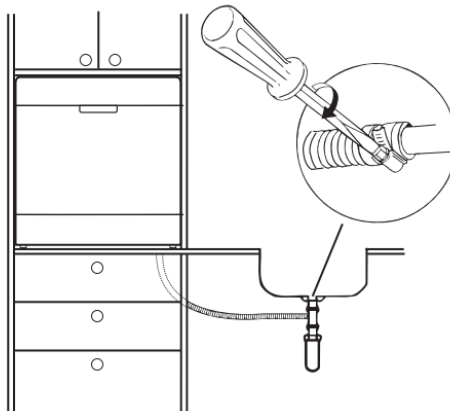
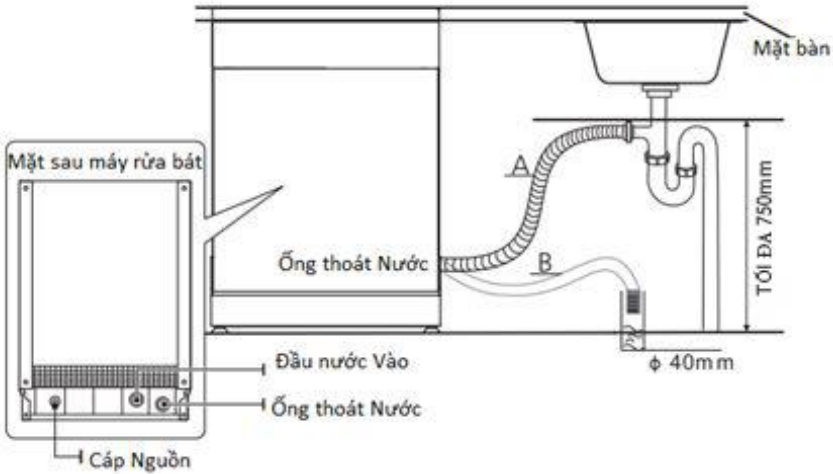

## **Hướng dẫn thoát nước thừa ra khỏi ống**

Nếu bồn rửa cao trên 1000 so với sàn thì nước thừa trong ống không thể được đổ thẳng ra bồn rửa. Cần phải thoát nước từ ống vào một bể hoặc đồ đựng thích hợp bên ngoài mà thấp hơn bồn rửa đó.

### **Đầu nước ra**

Nói ống thoát nước. Ống thoát nước phải được lắp vừa vặn để tránh rò rỉ nước. Đảm bảo rằng ống thoát nước không bị buộc hoặc bẻ cong.

### **Ống nối dài**

Nếu bạn cần lắp ống nối dài, hãy đảm bảo phải sử dụng ống thoát nước tương tự. Ống đó không được dài quá 4 mét; nếu không hiệu quả tẩy rửa của máy rửa bát có thể không được như mong muốn.

### **Nói ống Syphon**

Đường nước thải phải được đặt ở độ cao nhỏ hơn 100 cm (tối đa) tính từ đáy đĩa. Đường ống thoát nước cần được đặt cố định.

## **ĐẶT THIẾT BỊ**

Đặt thiết bị vào vị trí mong muốn. Mặt sau nên đặt dựa vào tường, và các mặt bên nên đặt dọc theo các tủ hoặc tường liền kề. Máy rửa bát được trang bị đường ống cấp thoát nước mà có thể đặt vào bên trái hoặc phải để tiện lắp đặt.

## **LẮP ĐẶT TÍCH HỢP BÊN TRONG (dành cho phiên bản tích hợp)**

### **Bước 1. Chọn vị trí tốt nhất để đặt máy rửa bát.**

Vị trí lắp đặt máy rửa bát phải ở gần đường cấp và thoát nước cũng như dây nguồn.

Minh họa kích thước tủ và vị trí lắp đặt máy rửa bát.

1. Khoảng cách giữa bề mặt máy rửa bát và tủ và cửa ngò ã liên tủ phải dưới 5 mm.

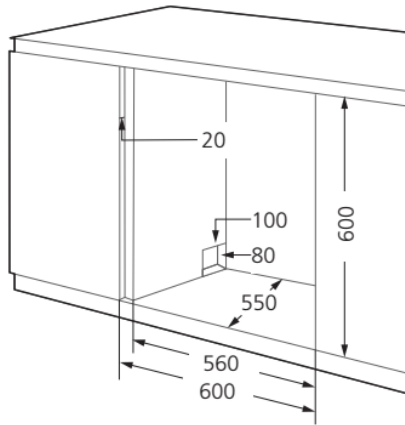

2. Nếu máy rửa bát được đặt trong góc tủ thì cần có không gian để mở cửa máy.

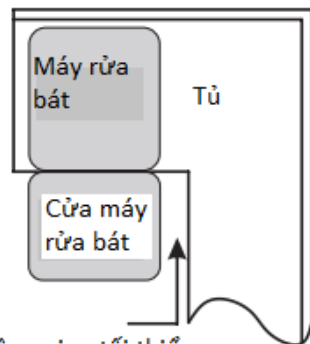

Không gian tối thiểu  
50mm

## Bước 2. Lắp đặt máy rửa bát vào tủ bếp

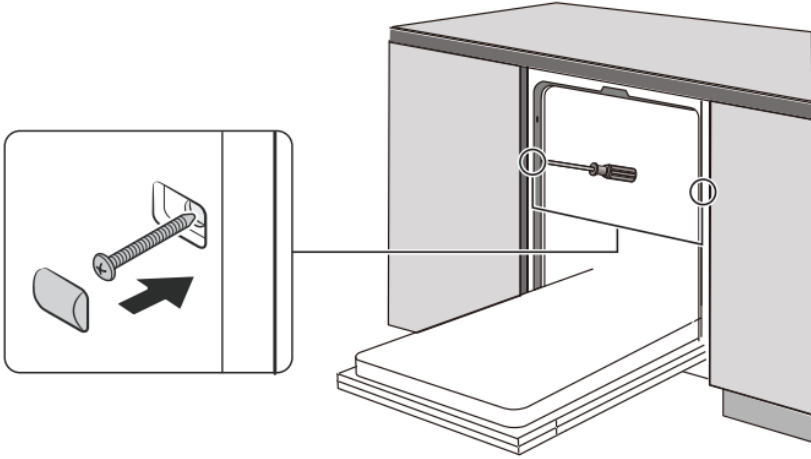

# MẸO XỬ LÝ SỰ CỐ

## Trước khi gọi Dịch vụ sửa chữa

Xem lại các bảng ở phần sau để tránh việc phải gọi dịch vụ sửa chữa.

Vấn đề	Nguyên nhân khả thi	Giải pháp xử lý
Máy rửa bát không khởi động	Nổ cầu chì hoặc cầu dao bị nhảy	Thay cầu chì hoặc khởi động lại cầu dao. Tháo mọi thiết bị chia sẻ chung mạch điện với máy rửa bát.
	Nguồn điện không bật.	Đảm bảo rằng máy rửa bát đã bật và cửa đã được đóng chặt. Đảm bảo rằng dây nguồn được cắm chắc vào ổ điện trên tường.
	Cửa máy rửa bát không được đóng đúng cách.	Đảm bảo đóng cửa đúng cách và đóng chốt.
Nước không được bơm ra từ máy rửa bát	Ống thoát nước bị xoắn hoặc kẹt.	Kiểm tra ống thoát nước.
	Bộ lọc bị tắc.	Kiểm tra chung bộ lọc.
	Bồn rửa ở bếp bị tắc.	Kiểm tra bồn rửa ở bếp để đảm bảo rằng thoát nước tốt. Nếu vấn đề không phải ở thoát nước, bạn có thể phải gọi thợ sửa ống nước thay vì gọi thợ sửa máy rửa bát.
Có bọt xà phòng trong khoang rửa	Dùng sai loại nước rửa.	Chỉ sử dụng nước rửa dành riêng cho máy rửa bát để tránh bọt. Nếu vấn đề xảy ra, hãy mở máy rửa bát để bọt bay hơi đi. Rót khoảng 1 lít nước lạnh xuống đáy máy rửa bát. Đóng cửa máy rửa bát, sau đó chọn bất kỳ chế độ nào. Lặp lại nếu cần thiết.
	Nước làm bóng bị tràn.	Luôn nhớ phải lau chỗ nước làm bóng bị tràn ngay lập tức.
Rỉ bên trong máy	Có thể do sử dụng nước rửa bát có chất tạo màu	Đảm bảo rằng nước rửa bát không có chất tạo màu.
Màng trắng ở bề mặt phía trong	Khoảng chất trong nước cứng.	Để dọn phần bên trong, hãy sử dụng miếng bọt biển và với nước rửa dành cho máy rửa bát cùng với gắng tay. Không bao giờ được dùng bất cứ chất tẩy rửa nào khác ngoài nước rửa dành cho máy rửa bát nếu không sẽ sinh ra bọt.
Xuất hiện vết rỉ	Đồ vật bị ảnh hưởng là loại	Tránh rửa đồ vật không có tính

<b>Vấn đề</b>	<b>Nguyên nhân khả thi</b>	<b>Giải pháp xử lý</b>
trên dao kéo	không chống ăn mòn.	năng chống ăn mòn trong máy rửa bát.
	Chương trình không được thực hiện sau khi muối được nạp vào máy rửa bát. Theo dõi lượng muối đã được thêm vào chu kỳ rửa.	Luôn chạy chương trình rửa không dành cho đồ sứ sau khi thêm muối. Không chọn chức năng Turbo (nếu có), sau khi nạp thêm muối vào máy rửa bát.
	Nắp bộ phận làm mềm nước bị lỏng	Kiểm tra xem nắp bộ phận làm mềm nước đã đóng chặt chưa.
Âm thanh đổ vỡ trong máy rửa bát	Vòi phun bị va vào một đồ vật trong khay	Ngắt chương trình và sắp xếp lại những đồ vật xếp chen vào vòi phun.
Âm thanh leng keng trong máy rửa bát	Đồ gốm sứ bị đặt lỏng trong máy rửa bát	Ngắt chương trình và sắp xếp lại những đồ vật bằng gốm sứ.
Âm thanh đổ vỡ trong ống nước	Đây có thể là do việc lắp đặt tại chỗ hoặc lắp ống giao nhau.	Điều này không có ảnh hưởng đến chức năng của máy rửa bát. Nếu cần nghi ngờ, hãy liên hệ thợ sửa nước có tay nghề.
Bát đĩa không sạch	Bát đĩa không được đặt đúng cách.	Xem Phần II “Chuẩn bị và Cho Bát đĩa vào”.
	Chương trình chưa đủ mạnh.	Chọn chương trình hiệu suất cao hơn.
	Cho không đủ nước rửa	Sử dụng thêm nước rửa, hoặc thay đổi loại nước rửa của bạn.
	Các đồ vật đang hạn chế chuyển động của vòi phun.	Sắp xếp lại các đồ vật để vòi phun có thể quay tự do.
	Sự tổ hợp bộ lọc không sạch hoặc không được lắp đúng vào đáy máy rửa bát. Điều này có thể khiến các đầu vòi phun bị kẹt.	Làm sạch và/hoặc lắp khớp với bộ lọc một cách chính xác. Làm sạch các đầu xịt vòi phun.
Có hơi mờ trên đồ thủy tinh.	Sự kết hợp của nước mềm và quánh nhiều chất tẩy rửa.	Sử dụng ít chất tẩy rửa hơn nếu bạn đã có nước mềm và chọn một chu kỳ ngắn hơn để rửa đồ thủy tinh và làm

<b>Vấn đề</b>	<b>Nguyên nhân khả thi</b>	<b>Giải pháp xử lý</b>
		sạch chúng.
Những đốm trắng xuất hiện trên đĩa v àly.	Vùng nước cứng có thể gây ra các cặn si êu nhỏ.	Cho th ên chất tẩy rửa.
Các vết đen hoặc x ăm trên bát đĩa	Đồ d ùng bằng nhôm đã cọ xát vào bát đĩa	Sử dụng một chất tẩy rửa nhẹ để loại bỏ các vết đó.
Chất tẩy rửa còn lại trong bộ ph ần phối chất tẩy rửa	Bát đĩa đã bị ch èn thiết bị ph ần phối chất tẩy rửa	Xếp lại bát đĩa theo đúng cách.
Bát đĩa không được sấy khô	Xếp bát đĩa không đúng cách	Xếp lại bát đĩa trong máy rửa chén theo như được đề xuất trong các hướng dẫn.
	B ấ đĩa được bỏ ra qu ả sớm	Kh ông lấy hết đồ trong máy rửa chén ngay sau khi rửa. Mở cửa một chút để hơi nước có thể thoát ra. Lấy bát đĩa ra cho đến khi nhiệt độ bên trong an toàn để chạm vào. Lấy đồ trong khay đựng bên dưới ra trước để tránh nước rò xuống từ khay đựng ph ả tr ên.
	Chọn sai chương trình rửa	Với một chương trình thời lượng ngắn, nhiệt độ rửa thấp hơn, làm giảm hiệu suất làm sạch. Chọn chương trình có thời lượng rửa lâu.
	Sử dụng dao kéo với lớp phủ chất lượng thấp.	Với những vật dụng này thì việc thoát nước sẽ khó khăn hơn. Dao kéo hoặc các bát đĩa thuộc loại này không thích hợp để rửa trong máy rửa chén.

# XẾP ĐỒ VÀO KHAY ĐỰNG

## ÁP DỤNG CHO MẪU MÁY EN50242:

### 1. Khay đựng đồ pha trà:

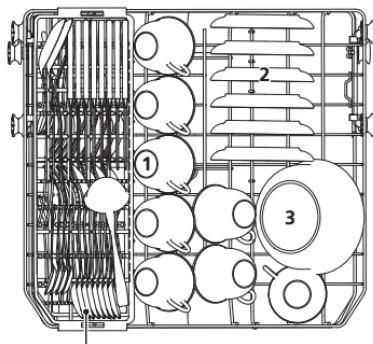

Giá đựng dao nĩa

Số TT	Vật dụng
1	Cốc
2	Đĩa nhỏ
3	B á cỡ vừa
4	B á cỡ nhỏ
5	Ly tách chén

### 2. Khay đựng đồ:

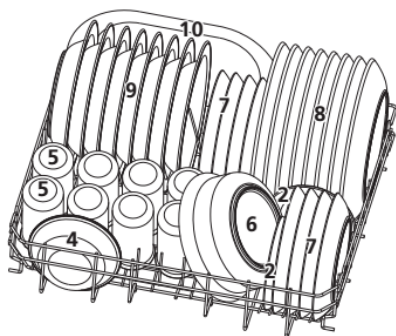

Số TT	Vật dụng
6	B á cỡ lớn
7	Đĩa đựng đồ tráng miệng
8	Đĩa đựng đồ ăn
9	Đĩa đựng súp
10	Đĩa hình ô van



### 3. Gi ấ đ ụng dao nĩa:

#### Gi ấ tr ề n

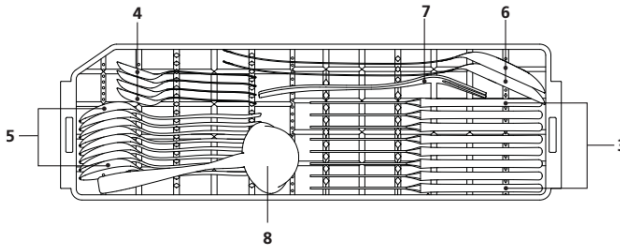

#### Gi ấ d ướ i

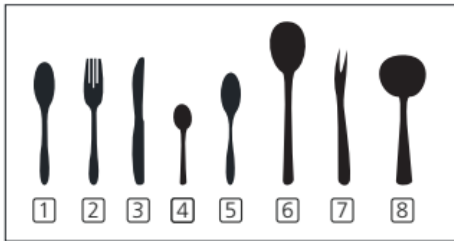
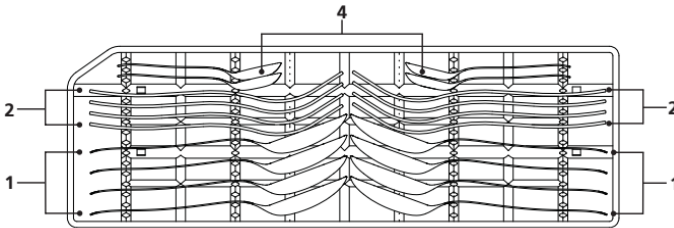

Số TT	Vật dụng
1	Thìa ăn súp
2	Dĩa
3	Dao
4	Th à uống trà
5	Thìa ăn tráng miệng
6	Thìa ăn
7	Nĩa
8	Muỗng

Thông tin để kiểm tra đối chiếu theo mẫu máy EN 50242

Dung lượng: 8 bộ thiết lập

Vị trí của khay trên: vị trí dưới

Chương trình: ECO

Thiết lập chế độ Rửa sạch thêm: 6

Thiết lập Thiết bị làm mềm nước: H4

**euROSUN<sup>®</sup>**  
*for your life*

# SMS58EU09BT

# Dishwasher

## Instruction Manual

### PART II: Special Version

DE	Geschirrspüler	02-19
EN	Dishwasher	20-37
VN	Máy rửa bát	38-55

---

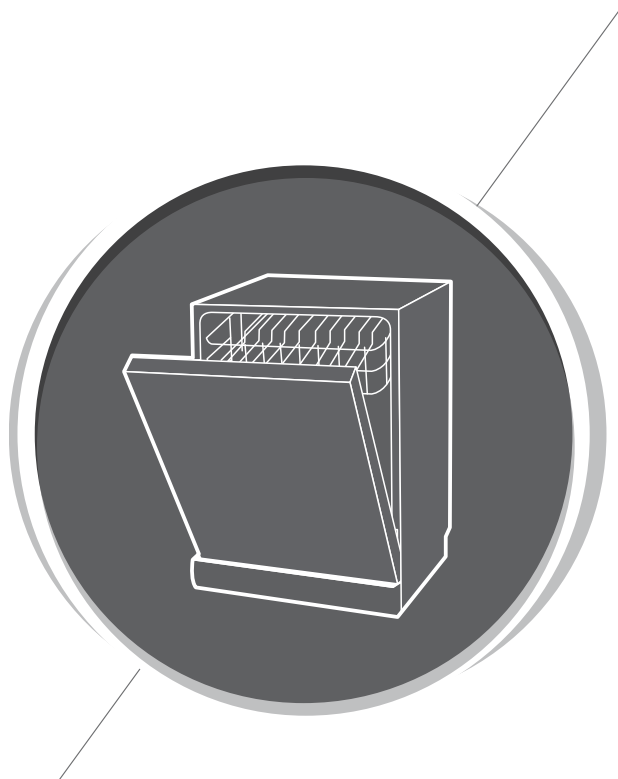

**eur**<sup>®</sup>**sun**<sup>®</sup>  
for your life

Please read this manual carefully before using the dishwasher. Keep this manual for future reference. Vui lòng đọc kỹ hướng dẫn sử dụng trước khi sử dụng máy rửa chén. Hãy giữ lại hướng dẫn sử dụng để tham khảo cho sau này.

# MỤC LỤC

01	40	<b>SỬ DỤNG MÁY RỬA BÁT</b>
	40	Bảng điều khiển
	43	Làm mềm nước
	44	Chuẩn bị rửa và cách xếp bát đĩa
	47	Chức năng của Nước làm bóng và Nước rửa bát
	48	Nạp Nước làm bóng vào bình chứa
	49	Nạp Nước rửa bát vào bình chứa
02	50	<b>ĐẶT CHƯƠNG TRÌNH CHO MÁY RỬA BÁT</b>
	50	Bảng Chương trình rửa bát
	51	Bắt đầu một Chương trình rửa bát
	51	Thay đổi chương trình giữa một Chương trình rửa bát
	52	Quên không cho một số bát đĩa vào?
03	53	<b>MÃ BÁO LỖI</b>
04	54	<b>THÔNG SỐ KỸ THUẬT</b>

## ☀ CHÚ Ý:

- Nếu bạn không thể tự lý được sự cố, vui lòng yêu cầu trợ giúp từ kỹ thuật viên chuyên nghiệp.
- Nhà sản xuất, tuân theo chính sách phát triển và cập nhật sản phẩm liên tục, có thể thay đổi mà không cần thông báo trước.
- Nếu hướng dẫn sử dụng bị mất hoặc lỗi thời, bạn có thể nhận được hướng dẫn sử dụng mới từ nhà sản xuất hoặc nhà cung cấp chịu trách nhiệm phân phối.

# Hướng dẫn sử dụng nhanh

Vui lòng đọc nội dung tương ứng trên hướng dẫn sử dụng để biết phương thức vận hành chi tiết.

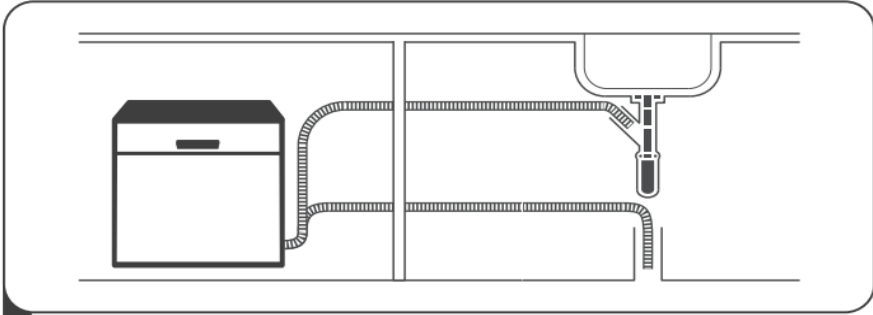

1

Lắp đặt máy rửa bát

(Chi tiết xem phần 5 “ HƯỚNG DẪN LẮP ĐẶT”

CủaPHẦN I: Phiên Bản Thường)



2 Gạt hết thức ăn thừa trên bát đĩa trước khi cho vào máy

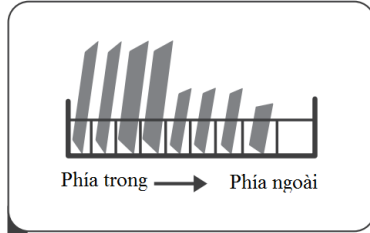

3 Kéo giá đựng ra rồi cho bát đĩa để rửa vào

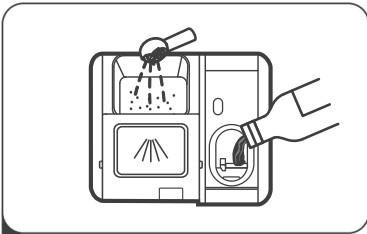

4 Cho chất tẩy rửa vào



5 Chọn chế độ rồi khởi động máy

# CÁCH SỬ DỤNG MÁY RỬA BÁT

## BẢNG ĐIỀU KHIỂN

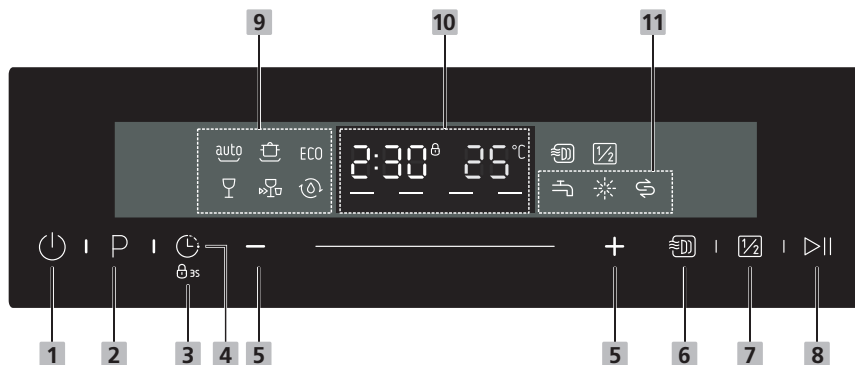











### Cách vận hành (các nút bấm)

<b>1</b> Nút nguồn	Nhấn nút này để bật máy rửa bát, đèn sẽ sáng lên
<b>2</b> Chọn chương trình	Nhấn nút này để chọn chương trình rửa bát thích hợp, đèn báo hiệu chương trình đã chọn sẽ sáng.
<b>3</b> Khóa trẻ em	Nhấn nút bấm này trong 3 giây để khóa tất cả các nút, ngoại trừ nút nguồn.
<b>4</b> Hẹn giờ chờ	Nhấn nút này để hẹn giờ thời gian rửa. Bạn có thể cài đặt thời gian lên đến 24h. Mỗi lần nhấn tương ứng với một giờ
<b>5</b> Hẹn giờ chờ -/+	Nhấn nút "+" để tăng thời gian hẹn giờ chờ hoặc nhấn nút "-" để giảm thời gian hẹn giờ chờ, có thể điều chỉnh thời gian chờ tối đa là 24 giờ
<b>6</b> Chức năng Fresh (Tươi mát)	Để chọn chức năng Fresh, giúp loại bỏ một cách hiệu quả mùi của máy rửa bát, chống nấm mốc và cải thiện tình trạng khô, nước có thể tiếp tục 72 giờ. Khi nhấn nút này, đèn báo hiệu tương ứng sẽ sáng lên.

<p><b>7 Rửa một nửa</b></p>	<p>Khi bạn có khoảng hoặc ít hơn 5 mục bát đĩa cần đặt để rửa, bạn có thể chọn chức năng này để tiết kiệm năng lượng và nước. (chỉ có thể được sử dụng với chức năng Rửa mạnh (Intensive), ECO, Đồ thủy tinh (Glass) và 90 phút.) Khi nhấn nút này, đèn báo hiệu tương ứng sẽ sáng lên.</p>
<p><b>8 Khởi động/tạm dừng</b></p>	<p>Để khởi động chương trình rửa bát đã chọn hoặc để tạm dừng khi máy rửa bát đang hoạt động.</p>

## MÀN HÌNH HIỂN THỊ

<p><b>9 Báo hiệu Chương trình rửa bát</b></p>	<p> <b>Auto (tự động)</b>          Đối với đồ sành sứ nhẹ, bát đĩa bình thường hoặc bình nhiều, có hoặc không dính thực phẩm khô kết.</p> <p> <b>Rửa mạnh</b>          Đối với đồ sành sứ hoặc xoong, chảo, bát đĩa bình nhiều, có vết bẩn khó tẩy hoặc vết bẩn khô kết.</p> <p><b>ECO</b> <b>ECO</b>          Đây là chương trình tiêu chuẩn, phù hợp làm sạch vết bẩn thường. Đây cũng là chương trình hiệu quả nhất trong tiêu thụ năng lượng và nước tùy theo vật dụng rửa.</p> <p> <b>Đồ thủy tinh</b>          Dành cho đồ sành sứ và thủy tinh bình thường.</p> <p> <b>Rửa nhanh</b>          Một chu trình rửa bát ngắn hơn cho các vật dụng bẩn bình thường mà không cần sấy khô.</p> <p> <b>Tự làm sạch</b>          Chương trình này mang đến khả năng tự làm sạch hiệu quả cho chính máy rửa bát.</p>
---	--

<p><b>10</b> Màn hình hiển thị</p>	<p>Để hiển thị thời gian nhắc nhở và trạng thái (trạng thái đang chạy, thời gian hẹn giờ và thông báo kiểm tra, v.v...).</p> <p>Nếu xảy ra sự cố trong khi vận hành, thông báo kiểm tra sẽ được hiển thị cùng với âm thanh cảnh báo.</p> <p>Tham khảo phần “Mã báo lỗi”.</p>
<p><b>11</b> Đèn báo hiệu cảnh báo</p>	<p> <b>Nước làm bóng chén</b></p> <p>Nếu như đèn báo hiệu “” bật sáng, điều đó có nghĩa là máy rửa bát đang còn ít nước làm bóng chén và cần phải đổ thêm.</p> <p> <b>Muối</b></p> <p>Nếu như đèn báo hiệu “” bật sáng, điều đó có nghĩa là máy rửa bát đang còn ít muối và cần phải đổ thêm.</p> <p> <b>Vòi nước</b></p> <p>Nếu như đèn báo hiệu “” bật sáng, điều đó có nghĩa là vòi nước đang đóng.</p>



## **BỘ PHẬN LÀM MỀM NƯỚC**

Hệ thống làm mềm nước phải được cài đặt thủ công, sử dụng nút xoay để điều chỉnh độ cứng của nước.

Hệ thống làm mềm nước giúp loại bỏ các chất cặn bẩn ra khỏi nước, các chất gây cản trở đến hoạt động của thiết bị.

Càng nhiều cặn bẩn nước càng cứng.

Chất làm mềm nước được điều chỉnh tùy thuộc vào độ cứng của nước tùy nơi ở. Liên hệ với cơ quan cấp nước tại nơi bạn ở để được tư vấn về độ cứng của nước.

### **Điều chỉnh lượng muối sử dụng**

Máy rửa bát được thiết kế cho phép điều chỉnh lượng muối tiêu thụ dựa trên độ cứng của nước được sử dụng. Điều này nhằm mục đích tối ưu hóa và tùy chỉnh mức tiêu thụ muối.

Vui lòng làm theo các bước dưới đây để điều chỉnh mức tiêu thụ muối.

1. Bật thiết bị;
2. Nhấn nút Khởi động/Tạm dừng trong hơn 5 giây để khởi động hệ thống làm mềm nước trong vòng 60 giây sau khi thiết bị được bật;
3. Nhấn nút Khởi động/Tạm dừng để chọn chế độ phù hợp với độ cứng của nước tại nơi mình ở theo thứ tự sau: H1-> H2-> H3-> H4-> H5-> H6;
4. Nếu không có bất kỳ hoạt động hay thao tác nào trong năm giây, máy sẽ thoát khỏi chế độ cài đặt, chuyển sang chế độ chờ.

<b>ĐỘ CỨNG CỦA NƯỚC</b>		<b>Cài đặt mức làm mềm nước</b>	<b>Thông số</b>
<b>°dH <sup>1)</sup></b>	<b>Mmol/l <sup>2)</sup></b>		
0 - 5	0 - 0.9	1	H1
6 - 11	1.0 - 2.0	2	H2
12 - 17	2.1 - 3.0	3	H3
18 - 22	3.1 - 4.0	4 *	H4
23 - 34	4.1 - 6.1	5	H5
35 - 45	6.2 - 8.0	6	H6

**1) Bảng đo độ cứng của nước do Đức cung cấp**

**2) millimol, đơn vị quốc tế trong đo độ cứng của nước**

**\* do nhà sản xuất thiết lập**



Tham khảo phần 3 " Nạp muối vào bộ phận làm mềm nước" ở Phần I: Phiên bản thường, nếu máy rửa bát thiếu muối

## LƯU Ý:

Nếu mẫu máy của bạn không có bộ phận làm mềm nước, bạn có thể bỏ qua phần này.

### **Bộ phận làm mềm nước**

Độ cứng của nước thay đổi theo từng khu vực. Nếu dùng nước cứng trong khi sử dụng máy rửa bát, các chất cặn bẩn sẽ đọng lại trên bát đĩa và vật dụng.

Sản phẩm này được trang bị một máy làm mềm nước, sử dụng một thùng chứa muối được thiết kế đặc biệt để loại bỏ vôi vẩn cặn bẩn khỏi nước.

### **CHUẨN BỊ VÀ XẾP BÁT ĐĨA**

- Xem xét mua đồ dùng được xác định làm máy rửa bát.
- Đối với các mục cụ thể, chọn chương trình có nhiệt độ thấp nhất có thể.
- Để tránh hư hỏng, không lấy chìa khóa ra khỏi máy rửa bát ngay sau khi chương trình kết thúc.

### **Đối với rửa dao kéo/bát đĩa**

#### **Các vật dụng không phù hợp sử dụng**

- Đồ dùng làm bằng gỗ, đồ cô, đồ trang trí
- Đồ dùng bằng nhựa không chịu nhiệt
- Dao kéo cũ có phần gắn, nối bằng keo không chịu nhiệt
- Dao kéo, bát đĩa đã vỡ được gắn lại
- Đồ dùng bằng thiếc, đồng
- Pha lê
- Vật dụng bị gỉ
- Đĩa gỗ
- Các vật dụng làm từ sợi tổng hợp

#### **Hạn chế rửa**

- Một số loại đồ thủy tinh có thể bị đục sau khi nhiều lần rửa
- Các đồ dùng bằng nhôm, bạc bị phai màu trong khi rửa
- Một số đồ tráng men có thể bị mất lớp men sau nhiều lần rửa

## Khuyến nghị trong quá trình rửa

Loại bỏ thức ăn thừa trên bát đĩa, ngâm mềm phần thức ăn cháy bị dính vào chảo trước khi cho vào máy rửa bát.

Để máy hoạt động hiệu quả nhất, nên làm theo đúng các hướng dẫn trong sách.

**(Các tính năng và mẫu mã giỏ đựng dao kéo và các giỏ khác trong sách có thể khác với sản phẩm thực.)**

Đặt vật dụng vào máy rửa bát theo cách sau:

- Các vật dụng như chén, ly thủy tinh, xoong/chảo, vv đều quay mặt xuống dưới.
- Các vật dụng có bề mặt cong hoặc có hốc, nên đặt nằm nghiêng để nước có thể chảy ra.
- Tất cả đồ dùng phải chồng khít lên nhau, không để bị lỏng và lật ngửa ra.
- Xếp đồ dùng sao cho không cản trở vòng quay của vòi phun trong quá trình rửa.
- Để các đầu hồ của các vật dụng chứa đựng như ly, cốc, chảo vv chúc xuống dưới tránh nước tụ trong lòng cốc.
- Không được để lẫn bát đĩa, dao kéo hay chồng lên nhau.
- Để tránh đồ vỡ, không nên để các vật dụng bằng thủy tinh sát nhau.
- Giá đỡ trên được thiết kế dành cho vật dụng nhẹ, dễ vỡ như ly thủy tinh, cốc pha chế trà.
- Dao có lưỡi dài không được để thẳng đứng trong khay rửa, sẽ gây nguy hiểm!
- Các đồ dao kéo dài và hoặc sắc nhọn như dao cắt phải được đặt theo chiều ngang để trong giá đỡ trên.
- Không nên để máy rửa bát quá tải, gây ảnh hưởng đến chất lượng rửa và khả năng tiêu thụ năng lượng của máy.

## LƯU Ý:

Các vật kim loại dễ oxy hóa không nên cho vào máy rửa bát vì chúng rất dễ lọt qua khe của giỏ đựng.

### Lấy đồ ra khỏi máy

Lấy đồ từ giỏ dưới ra trước để tránh việc nước từ giỏ trên rơi xuống các đồ dùng ở giỏ dưới.

### CẢNH BÁO



**Đồ rất nóng!** Nên đợi 15 phút sau khi máy kết thúc rửa rồi mới lấy đồ ra để tránh bị bỏng

## Cho đồ vào giỏ trên

Giỏ trên dùng để đựng các vật dụng nhỏ và nhẹ hơn như ly thủy tinh, cốc cà phê, chén trà và đĩa lót tách, cũng như đĩa đựng thức ăn, bát nhỏ và chảo nông (miễn là chúng không quá bản). Sắp xếp các vật dụng sao cho không chặt chẽ để không bị dịch chuyển do nước phun.



## Cho đồ vào giỏ dưới

Đặt các vật dụng lớn và nhiều vết bẩn khó tẩy nhất vào giỏ dưới, ví dụ như nồi, chảo, nắp đậy, khay đựng thức ăn, như hình bên. Nên đặt nghiêng các khay đựng thức ăn để tránh chặn vòng quay của vòi phun từ trên xuống. Đường kính tối đa khuyến dùng đối với các khay thức ăn đặt phía trước khay đựng chất tẩy rửa là 19 cm.



## Ngăn chứa dao kéo và các đồ sắc nhọn

Dao kéo nên được đặt trong ngăn chứa riêng và xếp theo phương nằm ngang, tránh xếp chồng chéo lên nhau làm giảm hiệu suất rửa.

### ⚠ WARNING



Không được để bất kỳ vật dụng nào lọt qua khe của giỏ đựng  
Đối với các vật dụng sắc nhọn, phải để đầu sắc xuống dưới



Để đạt hiệu quả tối ưu, tham khảo cách để vật dụng vào trong giỏ theo hướng dẫn trong phần cuối của Phần I: Phiên bản thường

## Chức năng của Nước làm bóng và Nước rửa bát

Nước làm bóng được xả ra trong lần tráng nước cuối cùng để ngăn không cho nước đọng thành giọt, ngăn chúng không để lại các đốm vệt trên bát đĩa. Nước làm bóng chỉ còn hỗ trợ quá trình sấy khô bằng cách làm cho nước chảy khỏi bề mặt bát đĩa. Máy rửa bát này được thiết kế sử dụng chất làm bóng dạng lỏng.

### **⚠ CẢNH BÁO**

Chỉ sử dụng các loại Nước làm bóng chỉ có thương hiệu cho máy rửa bát. Không được pha bất kỳ chất nào khác vào Ngăn đựng Nước làm bóng chỉ (ví dụ như chất làm sạch máy rửa bát, Nước rửa bát dạng lỏng).

## **Khi nào cần đổ thêm Nước làm bóng chỉ vào Khay chứa**

Trừ khi đèn báo hiệu Nước làm bóng chỉ (☼) trên bảng điều khiển sáng lên, bạn có thể ước tính số lượng Nước làm bóng chỉ từ màu của Chỉ báo mức Nước làm bóng chỉ nằm bên cạnh nắp đậy. Khi hộp chứa Nước làm bóng chỉ đầy, đèn báo sẽ hoàn toàn trở về màu tối. Kích thước của đốm sậm màu sẽ giảm đi khi lượng Nước làm bóng chỉ giảm. Không nên để mức Nước làm bóng chỉ ít hơn 1/4.

Khi lượng Nước làm bóng chỉ giảm, kích thước của đốm sậm màu trên Chỉ báo mức Nước làm bóng chỉ sẽ thay đổi, như hình minh họa dưới đây.

Đầy       3/4       1/2       1/4       Hết

## **Chức năng của Nước rửa bát**

Các thành phần hóa học tạo ra nước rửa bát cần thiết để loại bỏ vệt tẩy rửa tất cả vết bẩn ra khỏi máy rửa bát. Hầu hết các nước rửa bát thương mại chất lượng đều phù hợp dùng cho mục đích này.

### **⚠ CẢNH BÁO**

- Sử dụng Nước rửa bát thích hợp

Chỉ sử dụng loại Nước rửa bát chuyên dụng cho máy rửa bát. Giữ Nước rửa bát nơi khô ráo và sạch sẽ.

Không cho nước rửa bát dạng bột vào ngăn đựng nước rửa bát cho đến khi bạn sẵn sàng rửa.



**Nước rửa bát cho máy rửa bát có tính ăn mòn!**  
**Để Nước rửa bát xa tầm tay trẻ em.**

## Nạp Nước làm bóng chén vào Khay chứa

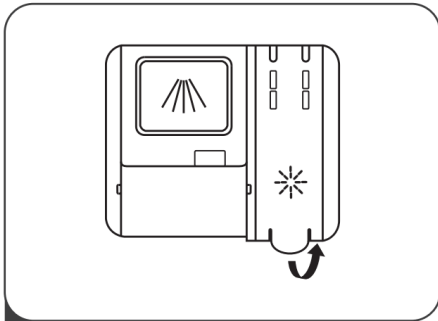

**1** Mở nắp của ngăn đựng nước làm bóng chén bằng cách nhấc tay cầm lên

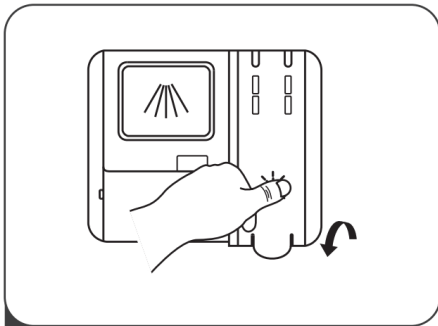

**3** Sau khi đã làm xong thì đóng nắp lại

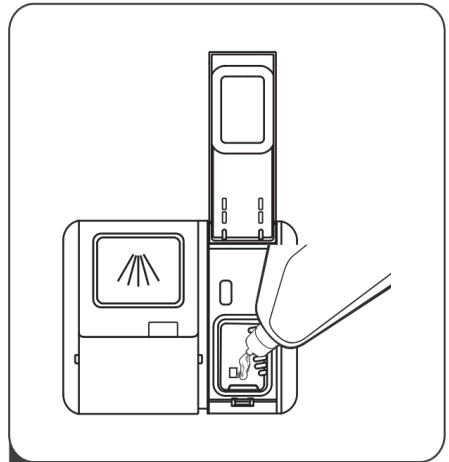

**2** Cần thận đổ Nước làm bóng chén vào ngăn đựng, tránh đổ tràn ra ngoài

### **Điều chỉnh bộ phận định lượng nước làm bóng**

Để đạt được hiệu suất sấy khô tốt hơn với một lượng nhỏ nước làm bóng chén, máy rửa bát được thiết kế để điều chỉnh mức tiêu thụ của người dùng. Thực hiện theo các bước dưới đây.

1. Bật nguồn máy rửa bát bằng cách cắm điện;
2. Trong vòng 60 giây sau khi thực hiện bước 1, nhấn nút Bắt đầu / Tạm dừng hơn 5 giây, sau đó nhấn nút hẹn giờ chờ để tiến vào cài đặt, đèn báo nước làm bóng chén sẽ nhấp nháy ở tần số 1Hz.
3. Nhấn nút Bắt đầu / Tạm dừng để chọn thiết lập phù hợp theo thói quen sử dụng của bạn, các thiết lập sẽ thay đổi theo trình tự sau: D1-> D2-> D3-> D4-> D5-> D1, Bộ phận phối nước làm bóng chén sẽ cho nhiều nước làm bóng chén hơn nếu ở cấp độ D5 so với ở cấp độ khác, cài đặt mặc định là D3.
4. Không hoạt động trong 5 giây hoặc nhấn nút Bật / Tắt để thoát khỏi mẫu thiết lập, thiết lập đã thành công.

## Nạp Nước rửa bát vào Khay chứa

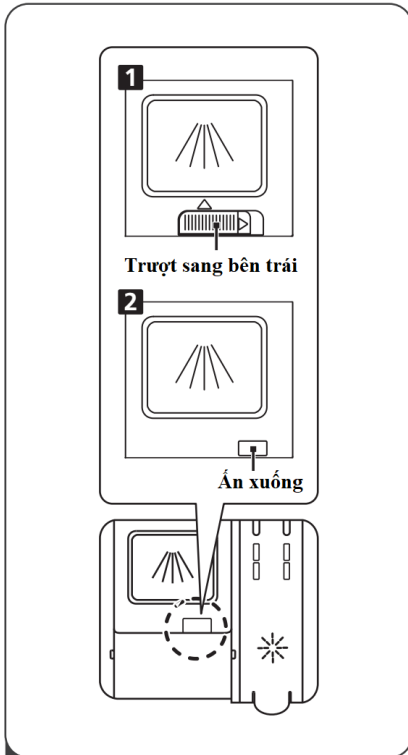

**1** Xin hãy chọn một cách mở ra tùy theo vị trí thực tế hiện tại

1. Mở nắp bằng cách trượt chốt sang bên.
2. Mở nắp bằng cách nhấn nút chốt.

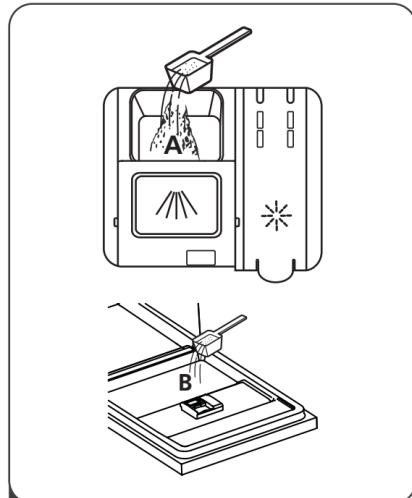

**2** Cho Nước rửa chén vào khoang lớn hơn (khoang A) cho chu trình giặt chính.

Đối với các chén đĩa bị bẩn nhiều, hãy thêm một ít Nước rửa chén vào khoang nhỏ hơn (khoang B) cho chu trình trước khi rửa.

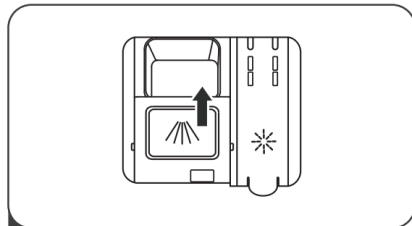

**3** Đóng nắp lại bằng cách đẩy về phía trước và sau đó ấn xuống.

### ⚡ CHÚ Ý:







- Lưu ý rằng tùy thuộc vào độ bẩn của nước mà có cài đặt khác nhau.
- Vui lòng tuân thủ theo các khuyến cáo của nhà sản xuất về bảo quản Nước rửa bát.

## ĐẶT CHƯƠNG TRÌNH CHO MÁY RỬA BÁT

### BẢNG CHU TRÌNH RỬA BÁT

Bảng dưới đây thể hiện các chương trình tối ưu đối với các mức độ đồ ăn còn dư trên bát đĩa và lượng nước tẩy rửa cần thiết cho từng loại. Ngoài ra bảng cũng đưa ra nhiều thông tin khác về các chương trình.

(●) Nghĩa là: cần phải nạp Nước làm bóng chén vào Khay chứa Nước làm bóng chén.

Chương trình	Mô tả Chu trình rửa bát	Nước rửa b cho chu trình rửa sơ bộ và trong khi rửa	Thời gian rửa (phút)	Năng lượng tiêu thụ (Kwh)	Lượng nước (L)	Nước làm bóng
 Bình thường	Rửa sơ bộ (50°C) Rửa (65°C) Tráng Tráng (70°C) Sấy khô	$\frac{4/20g}{\text{(hoặc 1 viên)}}$	150	0.85~1.05	7.5~10	●
 Rửa mạnh	Rửa sơ bộ (50°C) Rửa (65°C) Tráng Tráng (70°C) Sấy khô	$\frac{4/20g}{\text{(hoặc 1 viên)}}$	160	1.25	12.5	●
 ECO (*EN 50242)	Rửa sơ bộ Rửa (45°C) Tráng (65°C) Sấy khô	4/20g	185	0.72	8	●
 Đồ thủy tinh	Rửa sơ bộ Rửa (45°C) Tráng Tráng (60°C) Sấy khô	4/20g	95	0.7	10.5	●
 Rửa nhanh	Rửa (45 °C) Tráng Tráng (55°C)	15g	35	0.52	7	○
 90 phút	Rửa (70°C) Tráng Tráng (65°C) Sấy khô	18g	50	0.8	7	○



## ☀ CHÚ Ý:

EN 50242: Chương trình này là chu trình chạy thử nghiệm. Thông tin về thử độ tương thích theo EN 50242.

### **Bắt đầu một Chu trình rửa bát**

1. Kéo giá dưới và gi át trên, xếp bát đĩa vào và đẩy chúng trở lại vị trí cũ. Chúng tôi khuyến nghị nên xếp bát đĩa vào giá dưới trước, sau đó mới xếp lên gi át trên.
2. Đổ Nước rửa bát vào khoang chứa.
3. Cắm phích cắm vào ổ cắm. Về nguồn điện, vui lòng tham khảo trang cuối cùng "Sản phẩm". Đảm bảo rằng nguồn cấp nước được bật lên đến áp suất đủ.
4. Đóng cửa, nhấn nút nguồn, bật máy.
5. Chọn một chương trình, đèn báo sẽ bật. Sau đó nhấn nút Start / Pause (Bắt đầu / Tạm dừng), máy rửa bát sẽ bắt đầu Chu trình rửa bát.

### **Thay đổi Chương trình giữa một Chu trình rửa bát**

Chỉ có thể thay đổi chu trình rửa nếu máy mới hoạt động trong một thời gian ngắn, Nước rửa bát có thể đã được xả ra và máy rửa bát có thể đã xả nước rửa. Trong trường hợp, máy rửa bát cần phải được đặt lại (reset) và khay chứa nước rửa bát phải được nạp lại. Để đặt lại máy, hãy làm theo hướng dẫn dưới đây:

1. Nhấn nút Start / Pause (Bắt đầu / Tạm dừng) để tạm dừng.
2. Nhấn nút chương trình trong hơn 3 giây - chương trình sẽ hủy.
4. Nhấn nút chương trình để chọn chương trình mong muốn.
5. Nhấn nút Start / Pause (Bắt đầu / Tạm dừng), sau 10 giây, máy rửa bát sẽ bắt đầu.

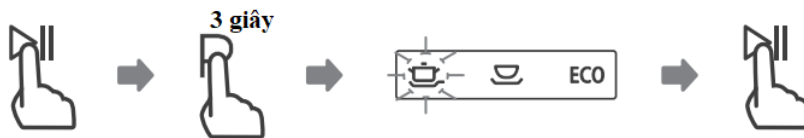

## Quên không cho một số bát đĩa vào?

Các bát đĩa còn sót có thể được cho vào máy rửa và bất kỳ lúc nào trước khi khay chứa nước rửa bát mở ra. Trong trường hợp này, hãy làm theo hướng dẫn sau:

1. Nhấn nút Start / Pause (Bắt đầu / Tạm dừng) để tạm dừng máy.
2. Đợi 5 giây rồi mở cửa.
3. Thêm các bát đĩa bỏ quên.
4. Đóng cửa lại.
5. Nhấn nút Start / Pause (Bắt đầu / Tạm dừng) sau 10 giây, máy sẽ bắt đầu.

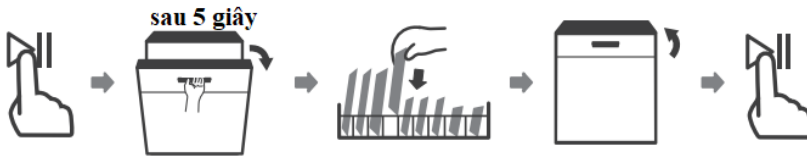

### **⚠ CẢNH BÁO**



Rất nguy hiểm nếu mở cửa máy khi đang trong một chu trình rửa bát vì nước nóng có thể khiến bạn bị bỏng.

## MÃ BÁO LỖI

Khi một số trục trặc xảy ra, máy sẽ hiển thị mã lỗi để cảnh báo.

Mã	Ý nghĩa	Nguyên nhân có thể
E1	Thời gian nước vào lâu hơn	Vòi nước chưa mở, hoặc đầu lấy nước vào bị hạn chế, hoặc áp lực nước quá thấp
E3	Nhiệt độ chưa đạt yêu cầu	Trục trặc với bộ phận gia nhiệt
E4	Tràn	Một vài bộ phận của máy bị rò rỉ
E9	Nút bấm bị nhấn trong hơn 30 giây.	Nước đọng hoặc thứ gì đó vướng trên nút bấm.
Ed	PCB v à màn hình hiển thị PCB không thể kết nối với nhau	Hở mạch hoặc đứt dây kết nối.

### CẢNH BÁO

- Trường hợp bị tràn, hãy tắt nguồn cấp nước chính trước khi gọi dịch vụ hỗ trợ
- Nếu có nước bị rò rỉ hoặc nhỏ giọt, phải lau sạch trước khi khởi động lại máy rửa bát.

## THÔNG SỐ KỸ THUẬT

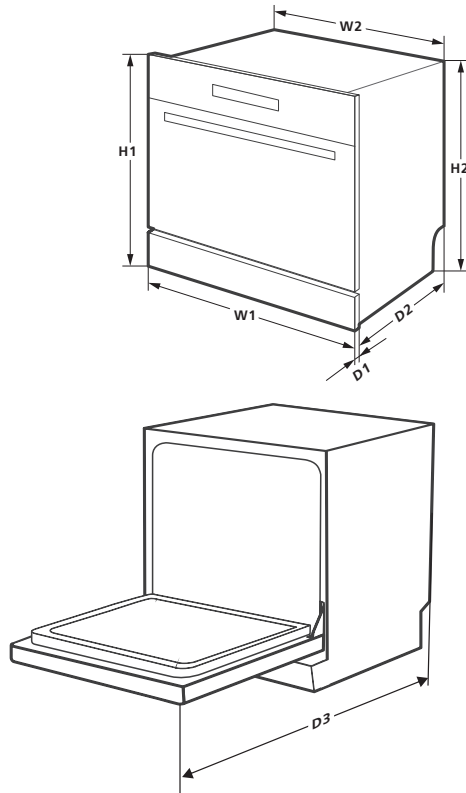

<b>Chiều cao (H1)</b>	595mm
<b>Chiều cao (H2)</b>	590mm
<b>Chiều rộng (W1)</b>	595mm
<b>Chiều rộng (W2)</b>	550mm

<b>Chiều sâu (D1)</b>	20mm
<b>Chiều sâu (D2)</b>	480mm
<b>Chiều sâu (D3)</b>	930mm

## Thông số máy

Bảng thông số máy rửa bát gia đình tuân theo tiêu chuẩn EU 1016/2010 & 1059/2010:

Nhà sản xuất	EUROSUN
Loại/Mô tả	SMS58EU09BT
Vị trí lắp đặt tiêu chuẩn	8
Hiệu suất năng lượng <sup>1</sup>	A+
Tiêu thụ năng lượng hàng năm <sup>2</sup>	205 kWh
Tiêu thụ năng lượng trong chu trình rửa tiêu chuẩn	0.72 kWh
Tiêu thụ điện năng của chế độ tắt	0.45 W
Công suất tiêu thụ của chế độ bật	0.49W
Tiêu thụ nước hàng năm <sup>3</sup>	2240 lít
Hiệu suất sấy <sup>4</sup>	A
Chu trình làm sạch tiêu chuẩn <sup>5</sup>	ECO 45°C
Thời gian của chu trình làm sạch tiêu chuẩn	185 phút
Mức độ ồn	49 dB(A) re 1 pW
Khung máy	Đứng tự do
Tính hợp	CÓ
Tiêu thụ năng lượng	1380-1620 W
Đánh giá điện áp/tần số	220-240V/50Hz
Áp lực nước (áp lực dòng chảy)	0.04-1.0MPa=0.4-10 bar

### LƯU Ý:

- <sup>1</sup> A+++ (hiệu suất cao nhất) đến D (hiệu suất thấp nhất)
- <sup>2</sup> Tiêu thụ năng lượng dựa trên 280 chu trình làm sạch tiêu chuẩn bằng cách sử dụng nước lạnh và tiêu thụ các chế độ năng lượng thấp. Tiêu thụ năng lượng thực tế sẽ phụ thuộc vào cách thức sử dụng thiết bị.
- <sup>3</sup> Tiêu thụ nước dựa trên 280 chu trình làm sạch tiêu chuẩn. Mức tiêu thụ nước thực tế sẽ phụ thuộc vào cách thức sử dụng thiết bị.
- <sup>4</sup> A (hiệu suất cao nhất) đến G (hiệu suất thấp nhất)
- <sup>5</sup> Chương trình này phù hợp dùng làm sạch bộ đồ ăn bản thông thường và đây cũng là chương trình thân thiện với môi trường giúp tiết kiệm năng lượng và nước.

**euROSUN<sup>®</sup>**  
*for your life*