

HƯỚNG DẪN SỬ DỤNG

Trước khi sử dụng sản phẩm, hãy đọc kỹ hướng dẫn sử dụng này và giữ lại để sử dụng những lần sau.

VAN SEN VỜI NÓNG LẠNH

VAN SEN TẮM NÓNG LẠNH

Series TBG07301*

Series TBG07302*

Series TBG08301*

Series TBG08302*

Series TBG09301*

Series TBG09302*

Series TBG10301*

Series TBG10302*

Series TBG11301*

Series TBG11302*

TOTO

TOTO



Mục lục

Mục lục

Mục lục.	1
Danh mục phụ kiện	2
Điều kiện sử dụng và chú ý khi sử dụng.....	3
Chú ý khi sử dụng và bảo dưỡng.	4
Hình dạng sản phẩm.....	5-6
Tháo gỡ và kiểm tra.	7-10

Disassembly and Inspection

Issues	Inspection item
Small water flow	3,5,6,7,8,11
Handle shaking	1, 2
Water leakage	2, 3, 4, 5, 6, 8, 9, 10
Poor diverting	5, 6, 7

In case that there is malfunction after installation, please disassemble it according to the following instructions.
 (For the parts not disassembled in this figure, if they need to be disassembled, please contact the after-sales service personnel for disassembly)

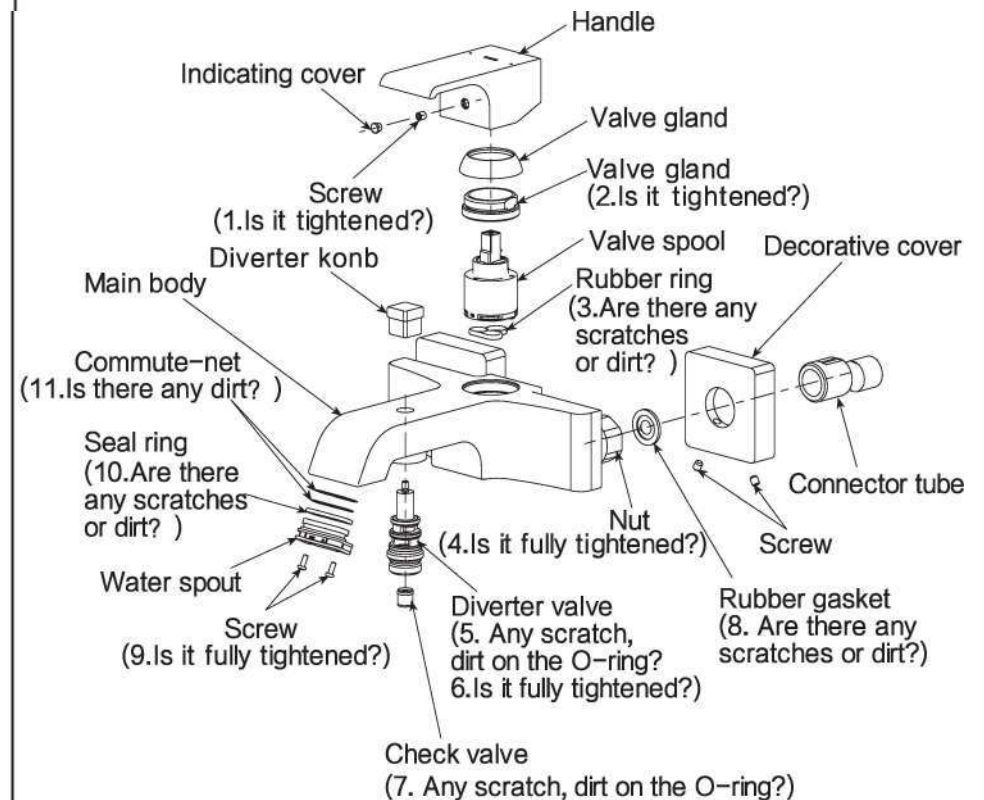

Disassembly and Inspection

Issues	Inspection item
Small water flow	3, 5, 6, 7, 8, 9
Handle shaking	1, 2
Water leakage	2, 3, 4, 5, 6, 8, 9
Poor diverting	5, 6, 7

In case that there is malfunction after installation, please disassemble it according to the following instructions.
(For the parts not disassembled in this figure, if they need to be disassembled, please contact the after-sales service personnel for disassembly)

Labels in the diagram:

- Handle
- Indicating cover
- Screw (1. Is it tightened?)
- Valve gland
- Valve gland (2. Is it tightened?)
- Valve spool
- Rubber ring (3. Are there any scratches or dirt?)
- Nut (4. Is it fully tightened?)
- Diverter knob
- Main body
- Water spout (8. Is the gasket scratched or dirty?)
- Diverter valve (5. Any scratch, dirt on the O-ring? 6. Is it fully tightened?)
- Check valve (7. Any scratch, dirt on the O-ring?)
- Rubber gasket (9. Are there any scratches or dirt?)
- Decorative cover
- Connector tube

Danh mục phụ kiện

Danh mục phụ kiện	
Thân chính sen vòi.....	1 bộ
Chân sen.....	2 chiếc
Gioăng cao su.....	2 chiếc
Nắp trang trí.....	2 chiếc
Hướng dẫn lắp đặt.....	1 quyển
Hướng dẫn sử dụng.....	1 quyển
Các sản phẩm dùng trong tài liệu này:	
Van sen vòi nóng lạnh	Van sen tắm nóng lạnh
Series TBG07301*	Series TBG07302*
Series TBG08301*	Series TBG08302*
Series TBG09301*	Series TBG09302*
Series TBG10301*	Series TBG10302*
Series TBG11301*	Series TBG11302*

Điều kiện sử dụng và chú ý khi sử dụng

Điều kiện vận hành

1. Áp suất cho nước lạnh / nước nóng
 Áp suất tối thiểu.....0.05 MPa (áp suất dòng chảy)
 Áp suất tối đa.....1.0 MPa (áp suất tĩnh)
 Áp suất khuyến nghị.....0.1~0.5 MPa (áp suất dòng chảy)
 Áp suất phát hiện.....1.6 MPa (áp suất tĩnh)
2. Nhiệt độ cấp nước nằm trong khoảng từ 4°C đến 90°C. Nên sử dụng nhiệt độ nước nóng 60°C. Không sử dụng hơi nước khi cấp nước nóng.
3. Nhiệt độ môi trường sử dụng trên 0°C. Nếu nhiệt độ thấp hơn 0°C, vòi sẽ gặp một số vấn đề như biến dạng, nứt, v.v.
4. Để tránh hư hỏng bên trong vòi hoa sen, nhiệt độ của nước chảy từ vòi hoa sen không được vượt quá 60°C. Nhiệt độ được khuyến nghị là dưới 45°C.
5. Khi không sử dụng trong một thời gian dài, bên trong và bên ngoài vòi có thể bị rỉ sét và ăn mòn, dẫn đến hỏng hóc.
6. Nếu cần bỏ sản phẩm này, bạn không nên vứt đi như chất thải gia đình thông thường. Vui lòng tuân theo các quy định để xử lý, phục hồi và tái chế đúng cách thông qua hệ thống tái chế độc lập.
7. Các sản phẩm được nêu trong Hướng dẫn có chức năng làm sạch.

Chú ý khi sử dụng

⚠ Cảnh báo: Cho biết nếu bạn bỏ qua ký hiệu này, gây ra vận hành sai thì có thể dẫn đến thương tích nghiêm trọng hoặc tử vong.

⚠ Lưu ý: Cho biết nếu bạn bỏ qua ký hiệu này, gây ra vận hành sai thì có thể gây thương tích cho người hoặc hư hỏng tài sản.

⚠ Cảnh báo

1. Trẻ em bị cấm sử dụng hoặc cần được người lớn giám sát khi sử dụng và các nhóm đặc biệt như người già và người khuyết tật nên kèm theo người có năng lực thể chất khi sử dụng.
2. Vì một bên của vòi cung cấp nước nóng ở trạng thái nhiệt độ cao, nên không để da tiếp xúc trực tiếp với bề mặt của phần cứng; nếu không có thể bị thương do bỏng.
3. Lắp đúng đường ống nóng và lạnh; nếu không có thể bị thương do bỏng.
4. Không sử dụng hơi nước khi cung cấp nước nóng; nếu không có thể bị thương do bỏng.
5. Khi bạn chuyển từ phía cửa xả nước sang phía vòi hoa sen, hoặc từ phía vòi hoa sen sang phía cửa xả nước trực tiếp, nhiệt độ nước sẽ thay đổi, vì vậy hãy sử dụng nước sau khi cảm nhận nhiệt độ nước bằng tay, nếu không có thể bị bỏng.
6. Nếu khách hàng không sử dụng bộ lọc nước đi kèm trong bộ vòi, có thể sẽ xảy ra hiện tượng rò nước hoặc hỏng hóc do có dị vật, cặn bẩn đi vào trong ống nước.

Disassembly and Inspection

Issues	Inspection item
Small water flow	3, 5, 6, 7, 8, 9
Handle shaking	1, 2
Water leakage	2, 3, 4, 5, 6, 8, 9
Poor diverting	5, 6, 7

In case that there is malfunction after installation, please disassemble it according to the following instructions.
 (For the parts not disassembled in this figure, if they need to be disassembled, please contact the after-sales service personnel for disassembly)

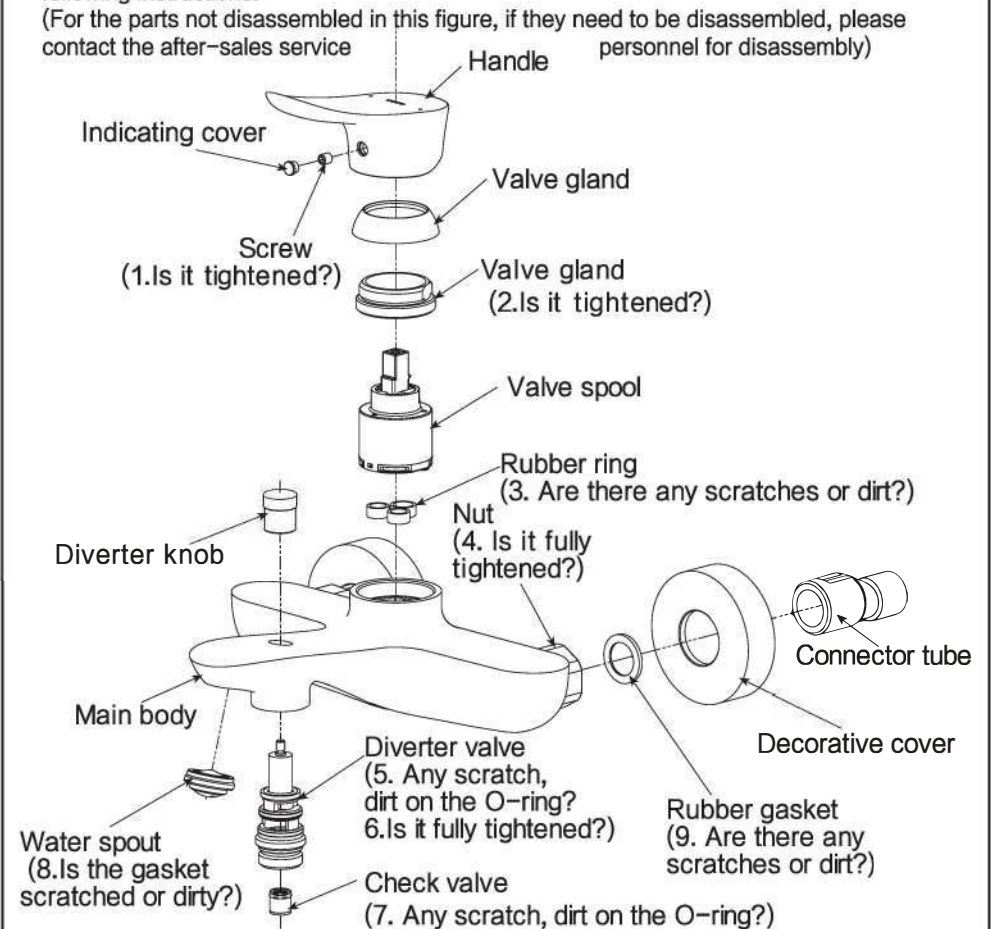

Disassembly and Inspection

Issues	Inspection item
Small water flow	3,4
Handle shaking	1, 2
Water leakage	2, 3, 4, 5

In case that there is malfunction after installation, please disassemble it according to the following instructions.
 (For the parts not disassembled in this figure, if they need to be disassembled, please contact the after-sales service personnel for disassembly)

The diagram shows the following parts and inspection points:

- Indicating cover
- Screw (1. Is it tightened?)
- Handle
- Valve gland (2. Is it tightened?)
- Valve spool
- Valve gland
- Rubber ring (3. Are there any scratches or dirt?)
- Main body
- Rubber gasket (4. Are there any scratches or dirt?)
- Nut (5. Is it fully tightened?)
- Decorative cover
- Connector tube

Chú ý khi sử dụng và bảo dưỡng

⚠ Chú ý

- Lỗi van sứ là linh kiện có độ chính xác cao, không được tự ý tháo rời, nếu không có thể dẫn đến hiện tượng rò nước, v.v...
- Không được làm sản phẩm bị va đập, nếu không có thể dẫn đến hỏng hóc và rò nước.
- Yêu cầu sử dụng nước tẩy rửa trung tính để vệ sinh sản phẩm. Các chất tẩy rửa không trung tính sẽ làm hỏng lớp mạ và khiến cho sản phẩm bị biến màu.
- Không sử dụng các chất tẩy rửa có thành phần axit, thuốc tẩy, bột đánh bóng hoặc các chất chứa hạt thô và bàn chải ni-lông để vệ sinh sản phẩm. Nếu không, lớp mạ sẽ bị hỏng...
- Sử dụng khăn mềm để lau sản phẩm hoặc thỉnh thoảng dùng khăn thấm dầu máy hoặc sáp động cơ để lau. Tuy nhiên, không được để tiếp xúc với các phụ kiện bằng nhựa, nếu không chúng sẽ mất đi độ bóng và có thể bị han gỉ.
- Không được để sản phẩm ở trạng thái không sử dụng trong thời gian dài, nếu không, sản phẩm sẽ bị han gỉ bên trong và bên ngoài dẫn đến không thể sử dụng được.
- Do mẫu mã sản phẩm không ngừng được cải tiến, bởi vậy sản phẩm thực tế sẽ có những khác biệt so với hình vẽ. Tuy nhiên, nguyên lý lắp đặt về cơ bản là như nhau.
- Khi ấn nút chuyển hướng để chuyển đổi từ chế độ bát sen sang chế độ vòi chảy, áp suất lý tưởng khuyến nghị ở mức 0.4MPa. Nếu vượt quá 0.4MPa sẽ khó ấn xuống. Khuyến nghị nên đóng tay gạt sau đó mở lại để sử dụng.

Bảo dưỡng

Để giữ gìn sản phẩm bền đẹp, khách hàng vui lòng bảo dưỡng sản phẩm theo phương pháp sau:

- Thường xuyên lau bằng khăn mềm và thỉnh thoảng lau bằng khăn thấm nước ướt.
- Nếu có vết bẩn cứng đầu, hãy dùng khăn thấm nước tẩy rửa trung tính loãng lau sạch rồi rửa sạch bằng nước.

Hình dạng sản phẩm

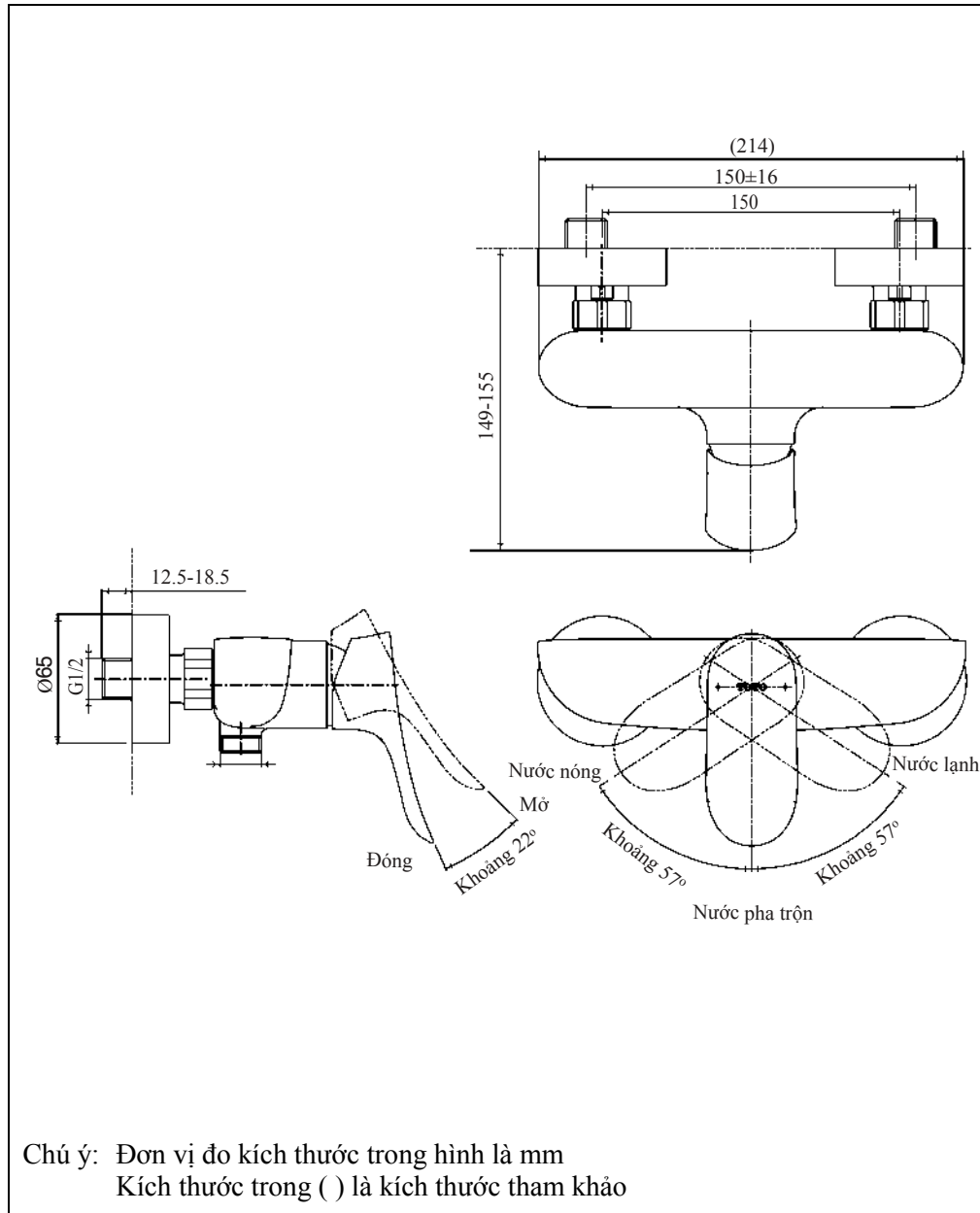

Product Structure Diagram

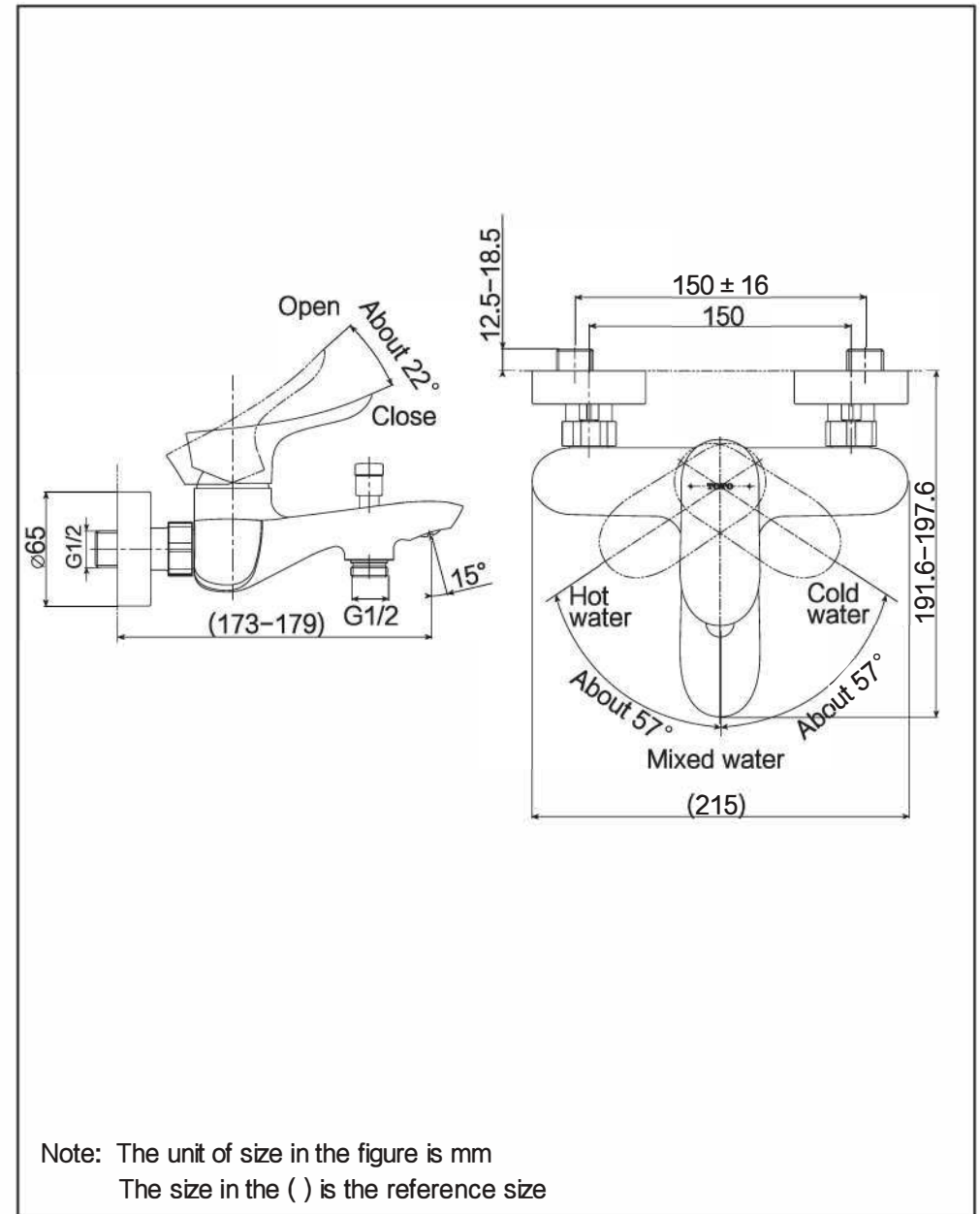

Product Structure Diagram

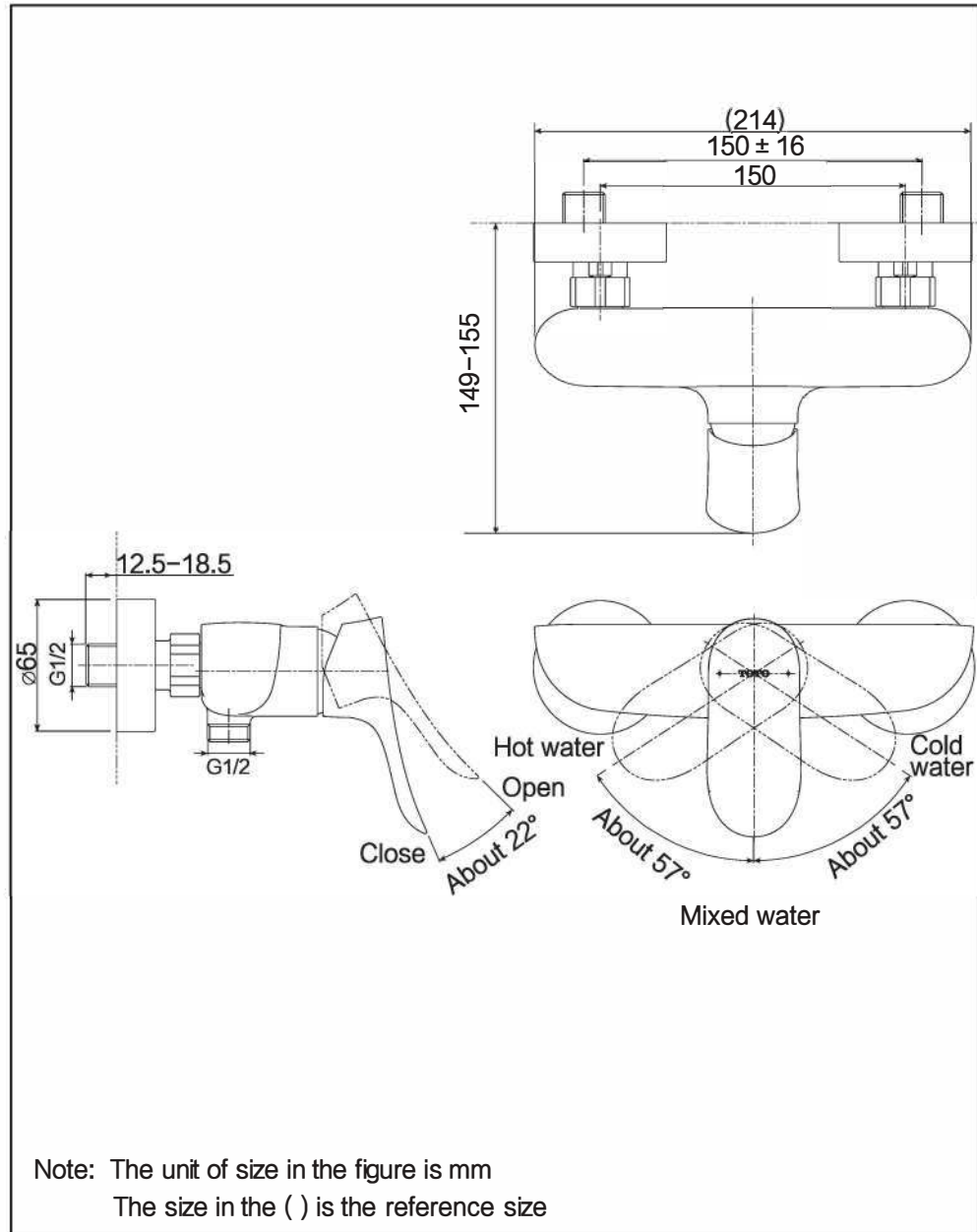

Hình dạng sản phẩm

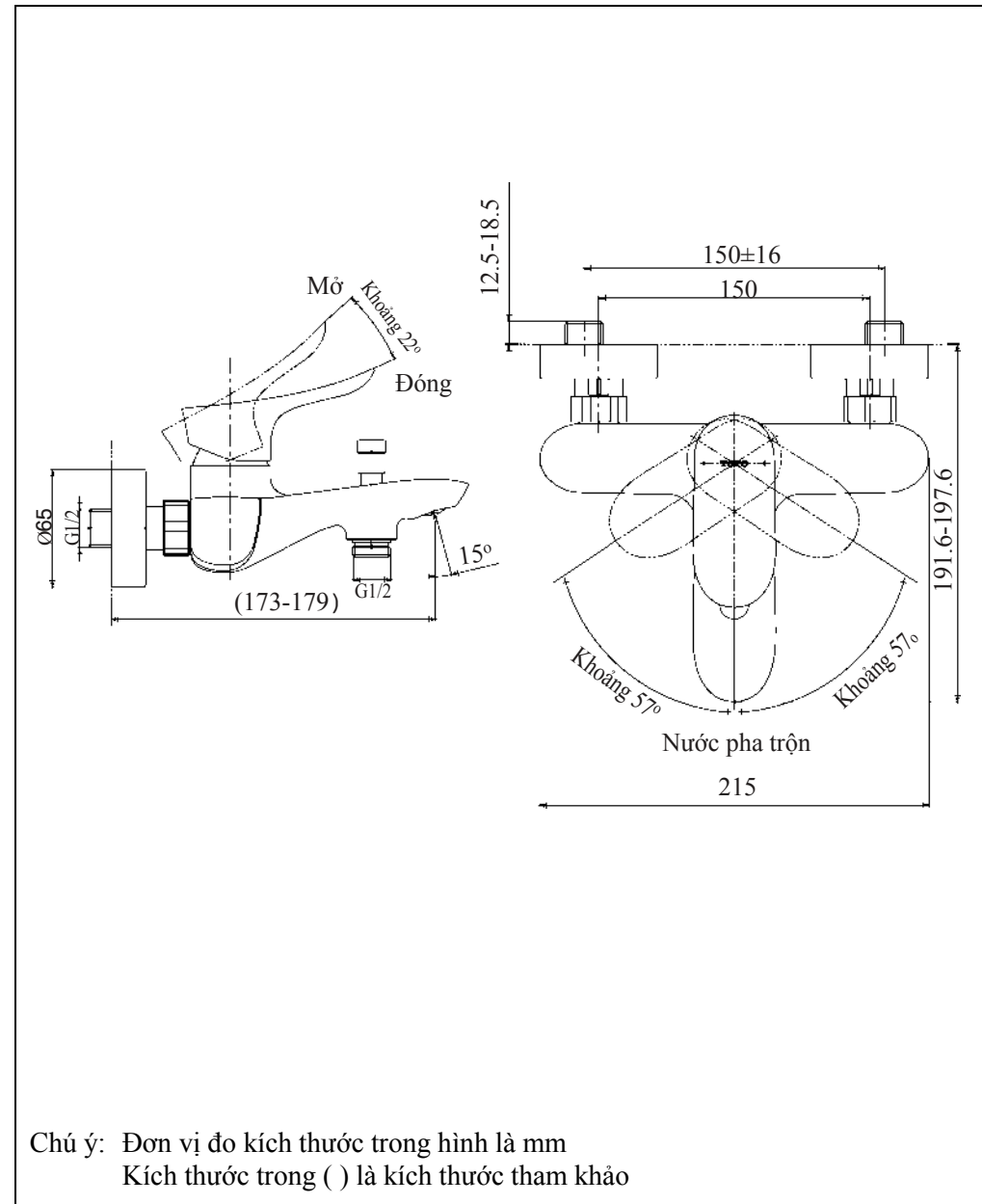

Tháo gỡ và kiểm tra

Các vấn đề	Mục kiểm tra
Lưu lượng nước nhỏ	3, 4
Lắc tay cầm	1, 2
Rò rỉ nước	2, 3, 4, 5

Trong trường hợp có sự cố sau khi lắp đặt, vui lòng tháo rời sản phẩm theo hướng dẫn dưới đây.

(Đối với các bộ phận không được tháo rời trong hình này, nếu cần phải tháo rời chúng, vui lòng liên hệ nhân viên dịch vụ sau bán hàng để được trợ giúp)

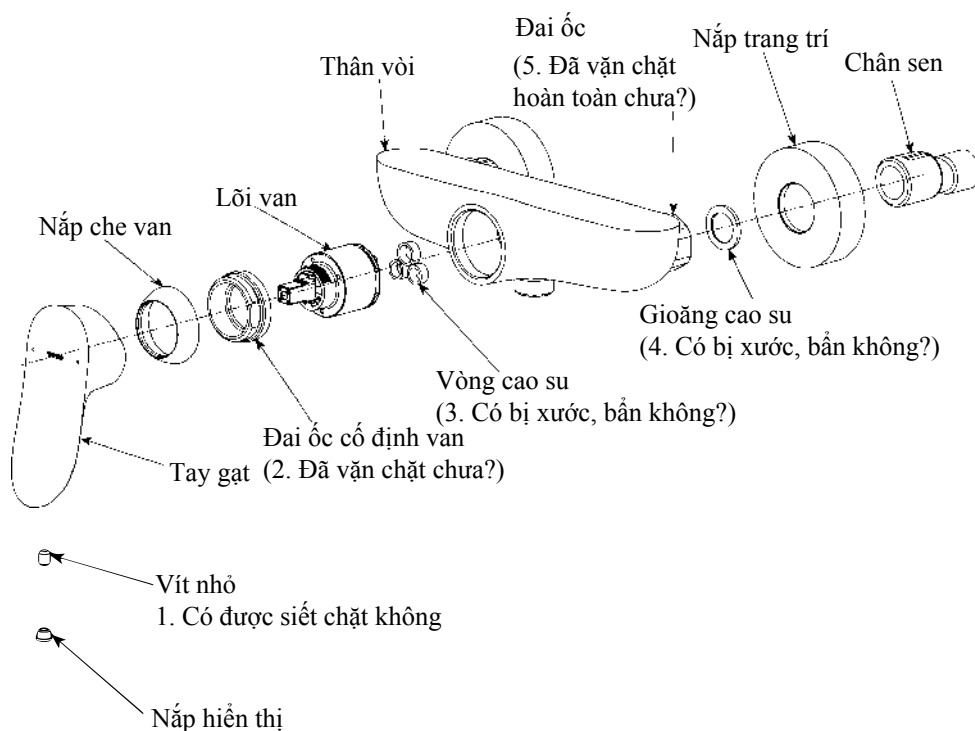

Attention and Maintenance for Use

⚠ Attention

1. Since the ceramic valve spool is a relatively precise component, do not disassemble it without authorization; otherwise it may cause water leakage and other defects.
2. Do not hit this product; otherwise it may cause malfunction or water leakage.
3. It must be cleaned with a neutral detergent as other detergents will damage the coating or discolor the surface.
4. Do not use acidic detergents or detergents containing coarse particles, such as cleaning powder and polishing powder, and nylon brushes, as they may damage the coating, etc.
5. It can be wiped with a soft cloth, or wiped with machine oil or a cloth soaked with paraffin for cars occasionally, but do not let them be in touch with the resin parts; otherwise they may lose luster or generate rust.
6. It is recommended not to use it for a long time; otherwise it may cause the rust and corrosion inside and outside of the spout, resulting in malfunction.
7. As the product model is constantly updated, the actual product may not look the same as it is shown in the diagram, but the basic installation and operation principles are the same.
8. When lifting and pressing the diverter valve, the recommended pressure is below 0.4MPa; when exceeding 0.4MPa, the operating force of lifting and pressing the diverter valve will increase. It is suggested to turn down the flow or close the valve. After adjusting the diverter valve to the required position, turn up the flow again or open the valve for operation.

Maintenance

In order to maintain the decent appearance of the product for a long time, please maintain it according to the following methods.

1. Wipe with a soft cloth often, or wipe with a soft cloth with water occasionally.
2. When there is dirt and it is obvious, please wash it with water thoroughly after wiping it with neutral detergent.

Conditions and Attentions for Use

Use Conditions

1. Pressure for cold water * hot water supplying
 Minimum pressure..... 0.05 MPa (flow pressure)
 Maximum pressure..... 1.0 MPa (static pressure)
 Recommended pressure..... 0.1 ~ 0.5 MPa (flow pressure)
 Detection pressure..... 1.6 MPa (static pressure)
2. The water supply temperature is between 4° C and 90° C. It is recommended to use hot water temperature of 60° C. Do not use steam when supplying hot water.
3. Ambient temperature of the use above 0° C. If it is lower than 0° C, the spout will have some issues such as deformations, cracking, etc.
4. To prevent internal damage to the shower, the temperature of the water laterally flowed from the showerhead should not exceed 60° C. The recommended temperature is below 45° C.
5. When it is not used for a long time, it may cause the inside and outside of the spout to rust and corrode, leading to malfunction.
6. If you need to dispose of this product, do not dispose of it as general household waste. Please follow the regulations to properly dispose, recover and recycle it through an independent recycling system.
7. The products stated in the Manual have a cleaning function.

Attention for Use

- ⚠ Warning: Indicates that if you overlook this sign, causing misoperation, it may result in serious injury or death.
- ⚠ Attention: Indicates that if you overlook this sign, causing misoperation, it may cause personal injury or property damage.

⚠ Warning

1. Children are prohibited from using it or need to be supervised by adults when using it, and special groups such as the elderly and the disabled should be accompanied by people with physical capacity when using it.
2. As one side of the spout to supply hot water is in a high-temperature state, do not let the skin be directly in contact with the surface of the hardware fitting; otherwise it may cause burn injuries.
3. Do not assemble cold * hot water tubing incorrectly; otherwise it may cause burn injuries.
4. Do not use steam when supplying hot water; otherwise it may cause burn injuries.
5. When you switch from the water outlet side to the shower side, or from the shower side to the water outlet side directly, the water temperature will change, so please use the water after feeling the water temperature with the hand, otherwise scalding may occur.
6. If the customer does not use the water inlet filter provided, there will be a risk of leakage or damage of the cartridge due to dirt or debris.

Tháo gỡ và kiểm tra

Các vấn đề	Mục kiểm tra
Lưu lượng nước nhỏ	3, 5, 6, 7, 8, 9
Lắc tay cầm	1, 2
Rò rỉ nước	2, 3, 4, 5, 6, 8, 9
Chuyển hướng kém	5, 6, 7

Trong trường hợp có sự cố sau khi lắp đặt, vui lòng tháo rời sản phẩm theo hướng dẫn dưới đây.

(Đối với các bộ phận không được tháo rời trong hình này, nếu cần phải tháo rời chúng, vui lòng liên hệ nhân viên dịch vụ sau bán hàng để được trợ giúp)

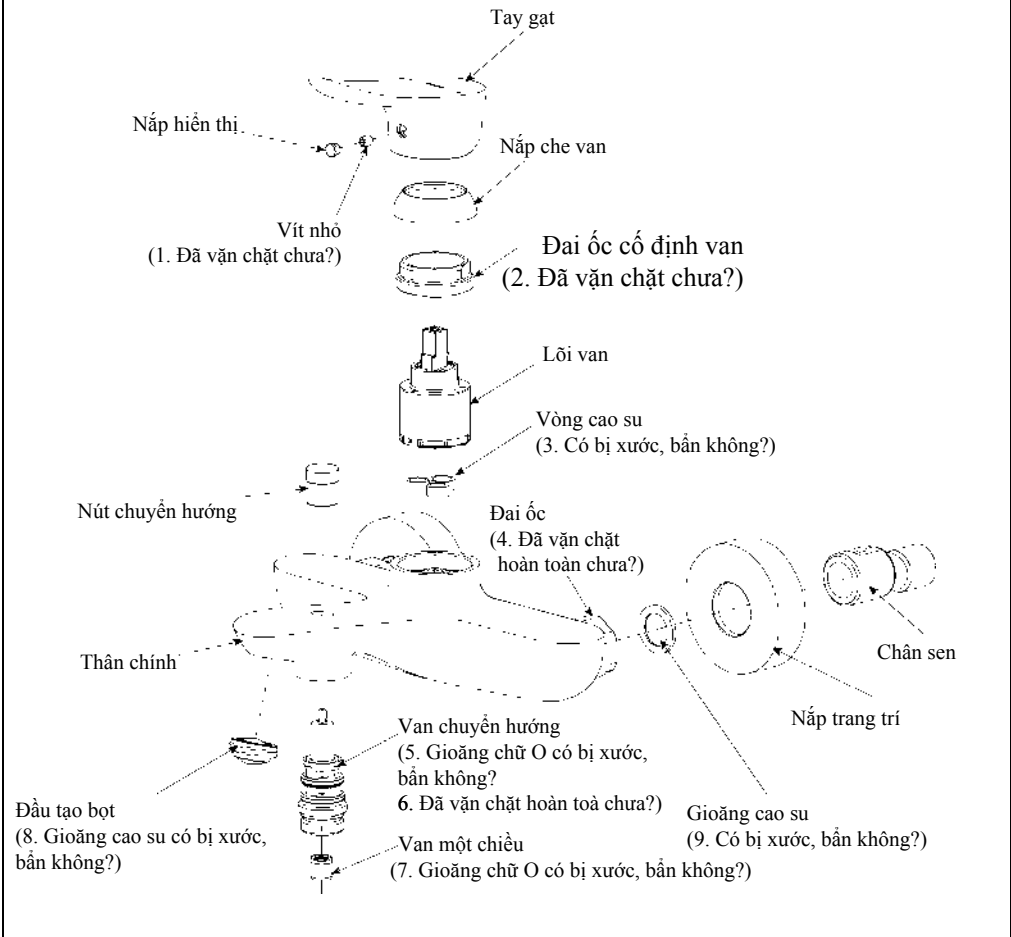

Tháo gỡ và kiểm tra

Các vấn đề	Mục kiểm tra
Lưu lượng nước nhỏ	3, 5, 6, 7, 8, 9
Lắc tay cầm	1, 2
Rò rỉ nước	2, 3, 4, 5, 6, 8, 9
Chuyển hướng kém	5, 6, 7

Trong trường hợp có sự cố sau khi lắp đặt, vui lòng tháo rời sản phẩm theo hướng dẫn dưới đây.

(Đối với các bộ phận không được tháo rời trong hình này, nếu cần phải tháo rời chúng, vui lòng liên hệ nhân viên dịch vụ sau bán hàng để được trợ giúp)

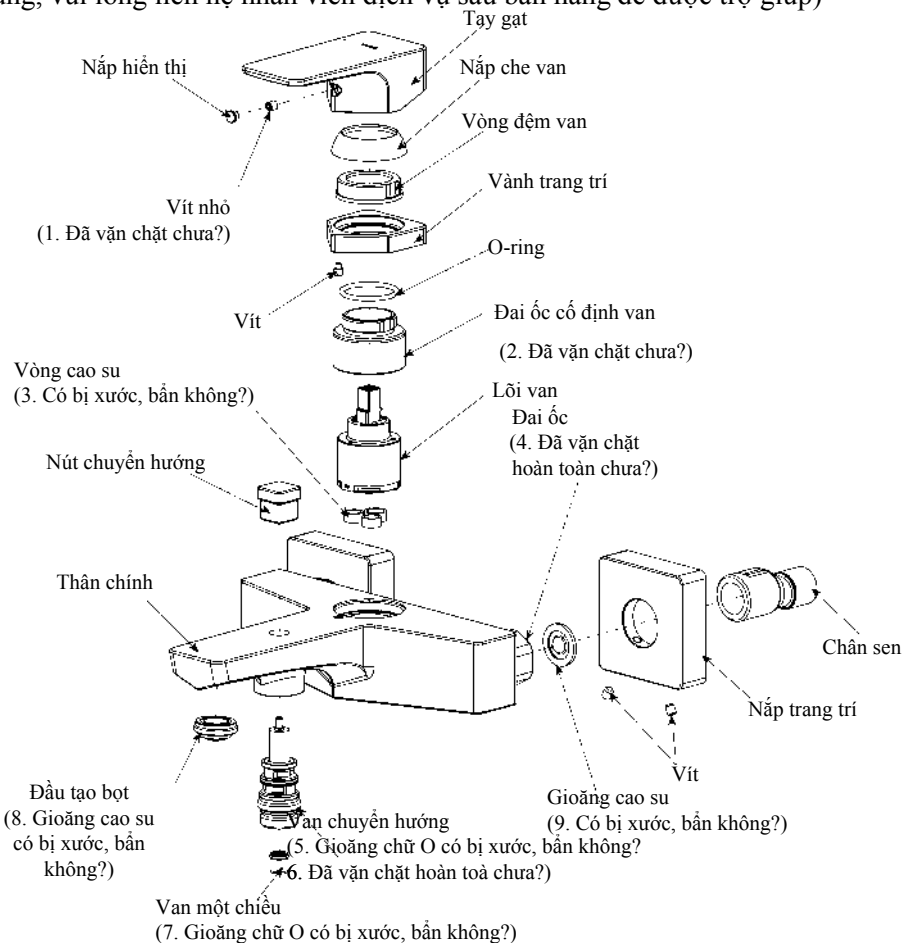

Specification

Specification

Main Body of the Spout.....	1 set
Connector Tube.....	2 pieces
Rubber Gasket	2 pieces
Decorative Cover.....	2 pieces
Installation Manual.....	1 booklet
User Manual.....	1 booklet

Products using this specification include:

Shower Mixer

Bath&Shower Mixer

Series TBG07301*

Series TBG07302*

Series TBG08301*

Series TBG08302*

Series TBG09301*

Series TBG09302*

Series TBG10301*

Series TBG10302*

Series TBG11301*

Series TBG11302*

Table of Contents

Table of Contents

Table of Contents.....	1
Specification.....	2
Conditions and Attentions for Use.....	3
Attentions and Maintenance.....	4
Product Structure Diagram.....	5-6
Dissassembly and Ispection.....	7-10

Tháo gỡ và kiểm tra

Các vấn đề	Mục kiểm tra
Lưu lượng nước nhỏ	3, 5, 6, 7, 8, 11
Lắc tay cầm	1, 2
Rò rỉ nước	2, 3, 4, 5, 6, 8, 9
Chuyển hướng kém	5, 6, 7

Trong trường hợp có sự cố sau khi lắp đặt, vui lòng tháo rời sản phẩm theo hướng dẫn dưới đây.

(Đối với các bộ phận không được tháo rời trong hình này, nếu cần phải tháo rời chúng, vui lòng liên hệ nhân viên dịch vụ sau bán hàng để được trợ giúp)

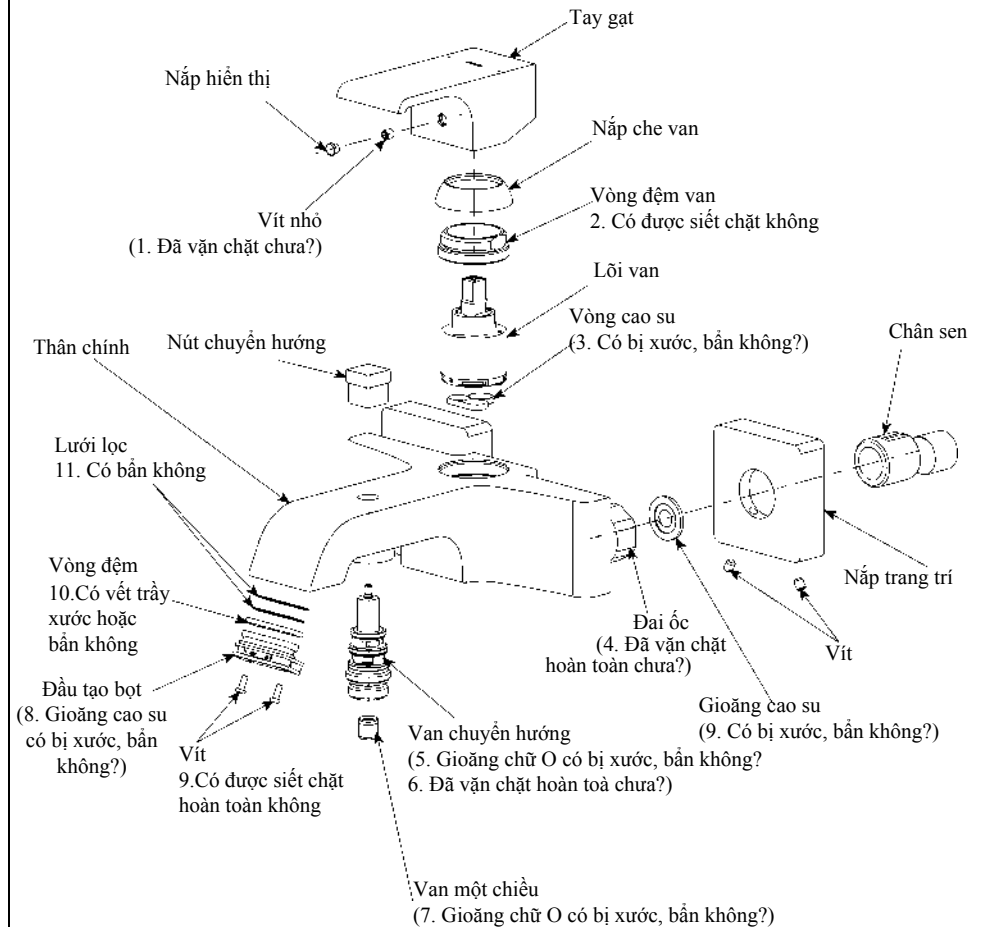

TOTO

USER MANUAL

Before using the product, please read the User Manual carefully and keep it for future reference.

BATH & SHOWER MIXER SHOWER MIXER

Series TBG07301*

Series TBG08301*

Series TBG09301*

Series TBG10301*

Series TBG11301*

Series TBG07302*

Series TBG08302*

Series TBG09302*

Series TBG10302*

Series TBG11302*

TOTO