

HƯỚNG DẪN LẮP ĐẶT VÀ SỬ DỤNG BÀN CẦU

MÃ SẢN PHẨM: AC-4005VN

Hãy lắp đặt đúng theo hướng dẫn này để đảm bảo an toàn và tính năng sản phẩm, nếu không, công ty sẽ không chịu trách nhiệm

THE ADVANCED TECHNOLOGY FROM JAPAN

1. Bản vẽ lắp đặt sản phẩm.

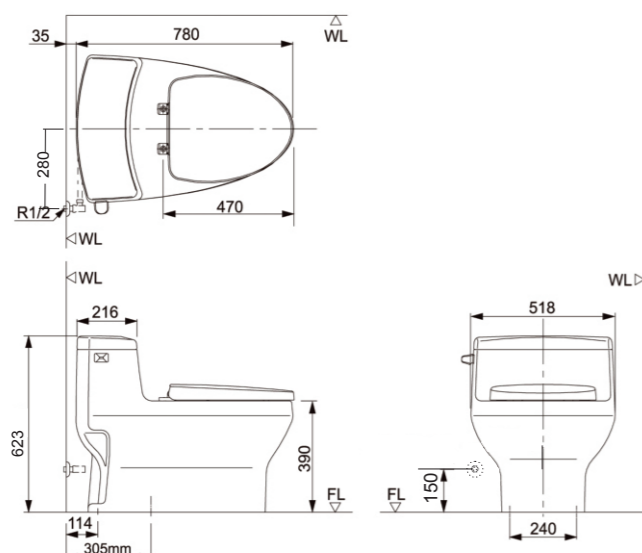

2. Xác nhận phụ kiện đi cùng sản phẩm.

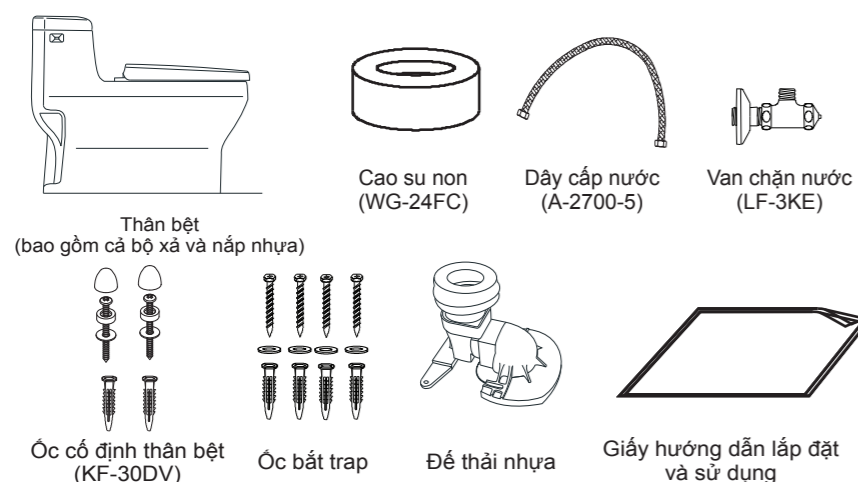

3. Công cụ và vật liệu đề nghị

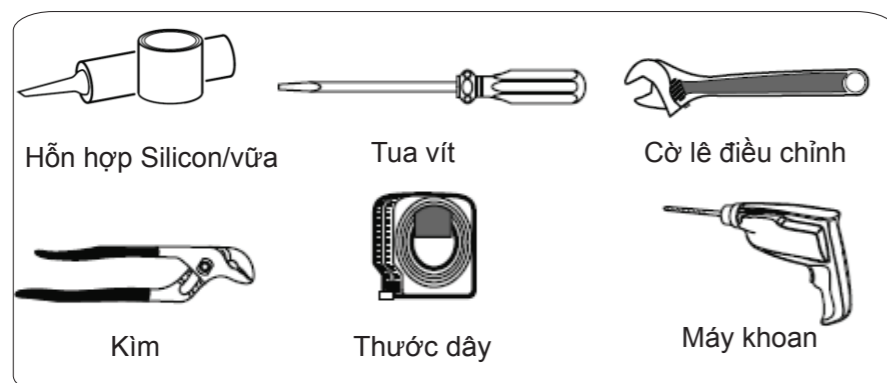

4. Lắp đặt ống chờ.

4.1: Chiều cao ống chờ từ 12-13mm, đường kính trong ống chờ Ø110 mm và khoảng cách từ tâm lỗ đến tường là 300mm (như hình vẽ).

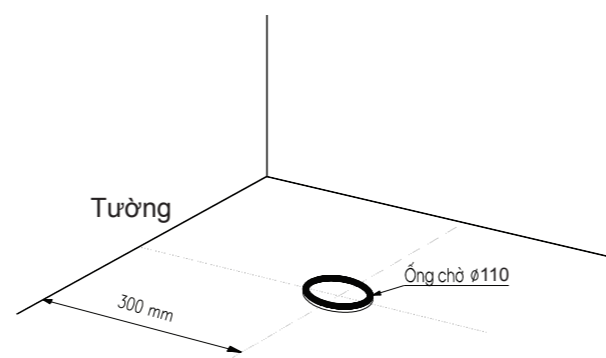

4.2:

- Ướm thử trap vào ống thải, điều chỉnh sao cho vuông góc với tường. Sau đó dùng vật lấy dấu đánh dấu hai điểm để bắt vít nở.
- Bỏ trap ra ngoài sau đó khoan bốn lỗ trên sàn cạnh ống chờ, vị trí như hình vẽ sau đó đặt nở nhựa vào hai lỗ vừa khoan.

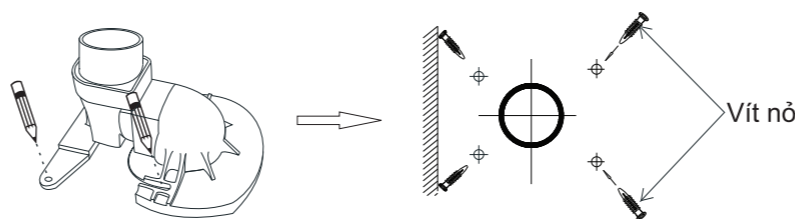

4.3:

- Đặt cao su non tại vị trí ống thải chờ.
- Đặt đế trap lên trên cao su non và ấn mạnh (mục đích để cao su non bao kín vị trí ống thải chờ, tránh thoát mùi trong quá trình sử dụng)

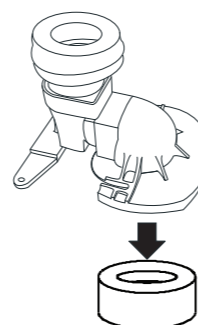

4.4: Cố định đế thải bằng bộ linh kiện bắt sàn đi kèm. Ốc vít sẽ bắt vào đúng vị trí nở nhựa đã được đặt xuống nền.

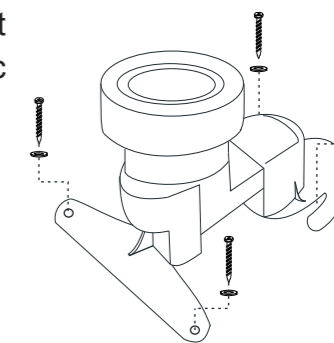

5. Lắp đặt bàn cầu.

5.1: Đặt bàn cầu lên để thải sao cho lỗ thoát bàn cầu nằm vào trong miệng để thải.

- Điều chỉnh sao cho bồn cầu vuông góc với tường



5.2: Tháo mũ nhựa của ốc cố định thân bệ sau đó vặn ốc vào thân bệ qua hai lỗ ở trên thân bệ. Sau khi vặn chặt ốc, lắp mũ nhựa đầu ốc vào thân ốc.

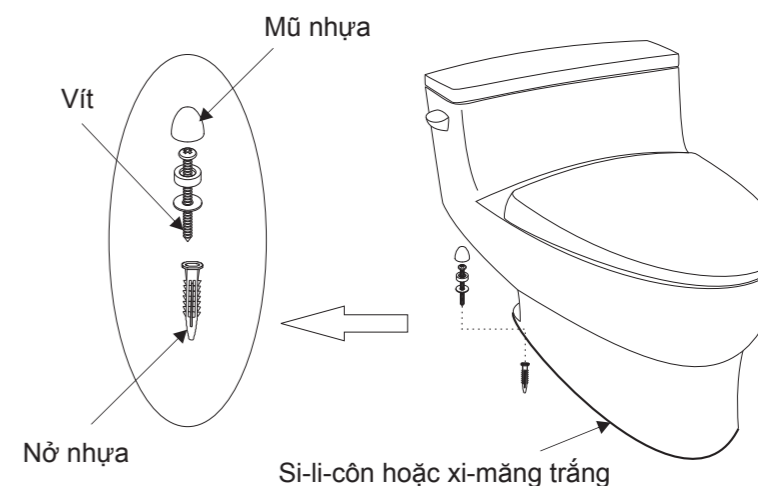

5.3: Để việc lau rửa nền nhà được dễ dàng và giữ vệ sinh, chỉ nên dùng si-li-côn hoặc xi-măng trắng trét vào khe hở xung quanh bàn cầu và nền phòng vệ sinh (xem hình trên).

HƯỚNG DẪN LẮP ĐẶT VÀ SỬ DỤNG BÀN CẦU

MÃ SẢN PHẨM: AC-4005VN

Hãy lắp đặt đúng theo hướng dẫn này để đảm bảo an toàn và tính năng sản phẩm, nếu không, công ty sẽ không chịu trách nhiệm

THE ADVANCED TECHNOLOGY FROM JAPAN

6. Cấp nước cho bồn cầu.

Làm sạch đường ống để đảm bảo trong đường ống không bị đất, cát, rác, có thể gây tắc ống cấp nước của phụ kiện kết nước, nhất là đối với các đường ống vừa mới lắp đặt.

Vặn van chặn vào đầu ống chờ trên tường, sau đó lắp dây cấp nước với đầu van chặn còn lại, đầu kia của dây cấp nước đã được cố định với bồn cầu (dây cấp nước đã được lắp sẵn trong bồn cầu).

Chú ý: Phải lắp màng lọc nước vào dây cấp

Khi xiết đai ốc dây cấp, lực xiết <25N

Cuối cùng điều chỉnh lượng nước ra phù hợp ở van chặn.

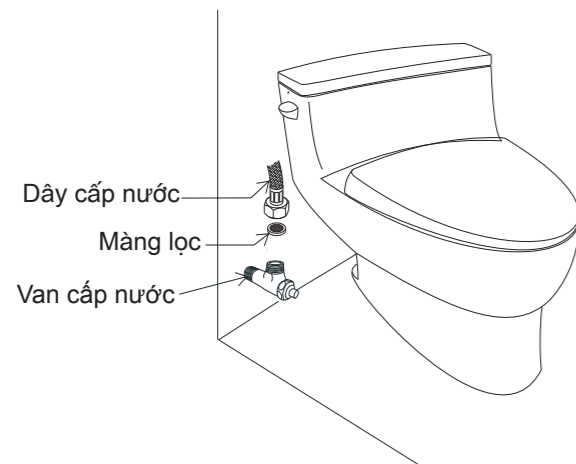

7. Bảo dưỡng bồn cầu.

Lau chùi phần nhựa bồn cầu bằng vải mềm, ẩm theo định kỳ.

Bảo quản những bộ phận bằng nhựa, không sử dụng bất kỳ chất tẩy rửa nào không an toàn (chất tẩy rửa toilet, chất tẩy rửa sàn nhà, chất tẩy trắng, benzene, bột tẩy sạch, clezola)

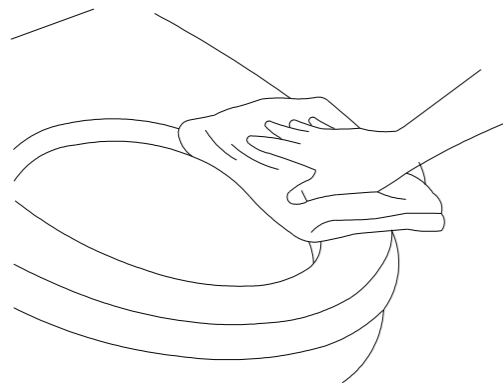

8. Chú ý khi sử dụng bồn cầu .

Tuân thủ theo các chỉ dẫn dưới đây để tránh hư hỏng cho bồn cầu.

8.1 .Không được trèo lên nắp đậy hoặc trèo lên bồn cầu. Làm như vậy có thể gây hư hỏng cho bồn cầu.

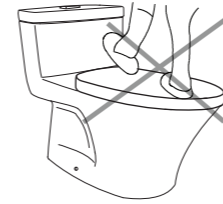

8.2 .Không tác động mạnh vào dây cấp nước cho bồn cầu, nó có thể bị hỏng và là nguyên nhân gây ra hiện tượng rò rỉ nước.

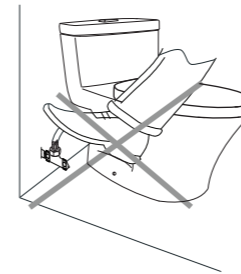

8.3 .Không đặt bồn cầu trực tiếp dưới ánh nắng mặt trời, hoặc để máy sưởi, nguồn nhiệt gần bồn cầu, các bộ phận bằng nhựa sẽ trở lên bạc màu.

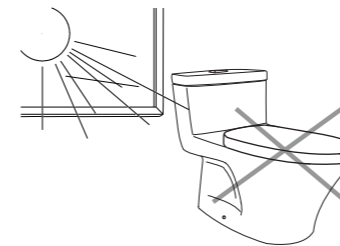

8.4. Bảo quản những bộ phận bằng nhựa, không sử dụng bất kỳ chất tẩy rửa nào không an toàn (chất tẩy rửa toilet, chất tẩy rửa sàn nhà, chất tẩy trắng, benzene, sơn loãng, bột tẩy sạch, clezola).

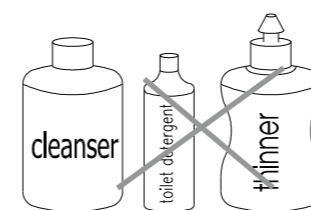

8.5. Không nghiêng ngã khi sử dụng bồn cầu, làm vậy có thể gây hư hỏng bồn cầu.



9. Hướng dẫn sử dụng sản phẩm gia công Aquaceramic.

- Cọ rửa định kỳ sản phẩm với chất tẩy rửa trung tính, các loại chổi cọ rửa mềm không làm xước bề mặt sản phẩm.

* Để phát huy hiệu quả lâu dài của Aquaceramic, yêu cầu quý khách hàng **không sử dụng** các chất tẩy rửa sau:

- Chất tẩy rửa có tính kiềm mạnh PH \geq 11.
- Chất rửa có bột mài.
- Chổi cọ rửa có gắn vật liệu có tính mài mòn.

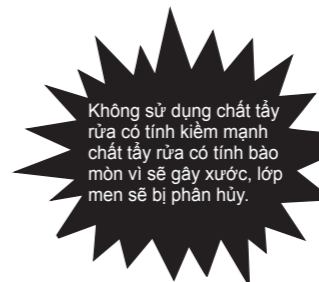
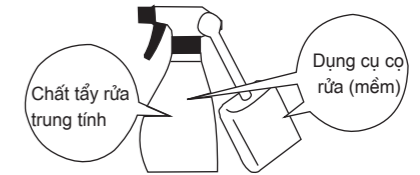

- Chúng tôi không chịu trách nhiệm về hiệu quả của Aquaceramic trong sản phẩm nếu quý khách thực hiện sai khác với chỉ dẫn trên.

Quý khách hàng lưu ý

Đồ sứ là đồ dễ vỡ. Khi lắp đặt và di chuyển phải cẩn thận, tránh va đập gây thương tích cho người lắp đặt và vận chuyển.

- Trước khi lắp đặt phải xem xét và xác định không có hư hại.
- Sau khi lắp đặt cũng cần kiểm tra và xác định không có hư hại trong khi lắp đặt.
- Để tránh ảnh hưởng đến hoạt động của bộ linh kiện xả đề nghị quý khách hàng không tự ý điều chỉnh bên trong.
- Để bộ linh kiện hoạt động có hiệu quả áp lực nước cấp không nên thấp hơn 0.3kgf/cm² (Tương đương chiều cao cột nước 3.0m).

- Sau khi làm sạch đường ống mới nối ống cấp nước với kết nước. Vì nếu cát, đá vụn, rác ... còn trong đường ống sẽ làm tắc tấm lọc nước vào kết nước.

- Nếu sản phẩm hư hại có thể gây ra:
 - + Thương tích cho người sử dụng.
 - + Nước rò rỉ làm bẩn sàn nhà.
 - + Hỏng hoặc ảnh hưởng đến tính năng sản phẩm,

Nếu trong quá trình lắp đặt, sử dụng quý khách cần sự hướng dẫn và trợ giúp, xin vui lòng liên hệ với chúng tôi theo số hotline sau:

HOTLINE: 1800 6633 (Miễn phí)